



КУХНИ

КАТАЛОГ 2023/1

СОДЕРЖАНИЕ

Марта	4
Мелисса.....	16
Арка.....	28
Корато.....	36
Монца.....	46
Тренто.....	58
Ройс.....	72
Квадро	96
Скала.....	110
Гарда	122
Лофт	132
Империя.....	148
Олива	158
Капри	168
Гранд	178
Кухонные модули	186
Важные сведения.....	194
Торцевые фасады.....	198
Мори.....	200
Дуся 1,6 м.....	204
Дуся 2,0 м.....	208
Важные сведения («Дуся»).....	214
Варианты столешниц.....	215
Ручки.....	216
Стулья Бостон	218
Материалы	222



МАРТА | 4



МЕЛИССА | 16



СКАЛА | 110



ГАРДА | 122



ЛОФТ | 132



АРКА | 28



КОРАТО | 36



ИМПЕРИЯ | 148



ОЛИВА | 158



КАПРИ | 168



МОНЦА | 46



ТРЕНТО | 58



ГРАНД | 178



МОРИ | 200



ДУСЯ 1,6 М | 204



РОЙС | 72



КВАДРО | 96



ДУСЯ 2,0 М | 208



СТУЛЬЯ «БОСТОН» | 218



КОЛЛЕКЦИЯ
МАРТА

Белый Скин [1]



Белый Скин / Графит Скин [2]

КОЛЛЕКЦИЯ
МАРТА

Кухонная коллекция «Марта» представляет собой современное и элегантное решение для вашей кухни. Она сочетает в себе функциональность, стильный дизайн и превосходное качество. Фасады выполнены с утонченной отделкой, придающей им изысканность и привлекательность. Коллекция включает в себя разнообразные модули и элементы, которые можно комбинировать для создания индивидуального дизайна кухни, отвечающего вашим потребностям.



МАТЕРИАЛЫ И КОМПЛЕКТУЮЩИЕ КОЛЛЕКЦИИ «МАРТА»



Бежевый Скин [3]



Пудра Скин [4]

МАТЕРИАЛЫ КОРПУСА И ФАСАДОВ

Корпус: ЛДСП в сером оттенке

Фасады: МДФ с покрытием из пленки ПВХ

Карнизы: не предусмотрены для данной коллекции

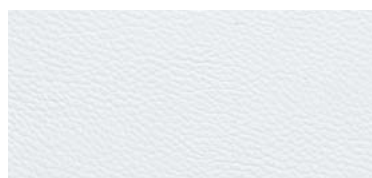

Фасад: МДФ Белый Скин



Фасад: МДФ Бежевый Скин

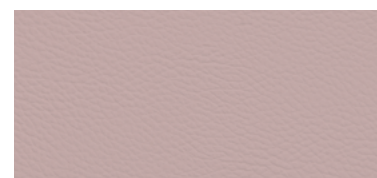

Фасад: МДФ Пудра Скин

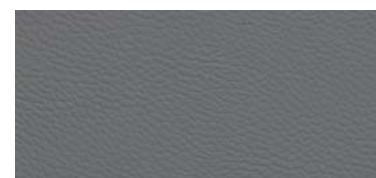

Фасад: МДФ Графит Скин

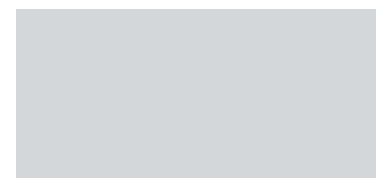

Фасад: МДФ Маус софт

ДЕТАЛИ



Стекло в вертикальных фасадах, ПВХ/ВПВС: фотопечать 4 мм



Фасады с фрезеровкой толщиной 19 мм



Ручка-трубка 128 S AL черный матовый + хром. Не входит в комплект с фасадами





Марта Маус софт / Ройс Вино софт [5]



Белый Скин / Графит Скин [6]





Бежевый Скин [7]



Мелисса Бежевый Скин / Марта Графит Скин [8]





Марта Графит Скин / Марта Пудра Скин / Ройс Пудра Скин [9]



Маус софт [10]



- [1]. **Нижние модули:** СКБ 600 (2шт.), С 600, СУ 1050, С 450, ПНС 600
Верхние модули: П 500 (3шт.), ГПГ 500 (3шт.), ПГ 600 (2шт.), АНП 600
- [2]. **Нижние модули:** С 400, СК2 600, СУ 1050, СМ 800, С 600 (2шт.), ПНС 600
Верхние модули: ВПГПМ 800 (2шт.), ВП 600, АНП 600 (3 шт.), ГПГ 600 (2 шт.)
- [3]. **Нижние модули:** С 600, СК2 800, С 400, СУ 1050, СМ 600, С 450, ПНС 600, МО 495
Верхние модули: ВПГ 800 (2шт.), ПЛД 600 (2шт.), ГВПГ 600, ГВПГ 500 (2шт.), ГПГ 500 (2шт.)
- [4]. **Нижние модули:** С 400 (2шт.), СЯШ 600, СУ 1050, С 600, СДШ 600, С2ЯШ 800, СМ 600
Верхние модули: ПГ 500 (2шт.), ОПМГ 500 (2шт.), ПГ 600 (4шт.), ПЛВ 400, ПК 400
- [5]. **Нижние модули:** СЯШ 400 (2шт.), С 400 (2шт.), СМ 800, ПНС 600, ПН 600, СК2 800 (2шт.)
Верхние модули: ОПМВГ 800 (2шт.), ПГ 800 (2шт.), ПГПМ 800

- [6]. **Нижние модули:** СК2 500, С 600 (2шт.), СК2 800, СМ 600, ПН 600
Верхние модули: ПГ 500, ПГ 600 (4шт.), ПГ 800 (2шт.) П 600
- [7]. **Нижние модули:** СКБ 800 (2шт.), С 600 (2шт.), СМ 600
Верхние модули: ВПГ 800 (3шт.), ПЛД 800 (2шт.), ОПМВГ 800 (3шт.)
- [8]. **Нижние модули:** ПН 450, ПН 600, СЯШ 400, С 800, СЯШ 600, СМ 800, СУ 1050, СК2 500, С 400, ПНЯ 600
Верхние модули: АНП 600 (2шт.), АНП 450, ВПГ 500 (2шт.), ВПГ 600 (3шт.), ПГ 600, ОПМВ 600, ВПГ 800 (2шт.)
- [9]. **Нижние модули:** СКБ 600, С 600 (2шт.), СУ 1050, СЯШ 600, С1ЯШ 600, С/СБ 150, ПН 600 (2шт.) ПНЯ 600
Верхние модули: ВП 500, ВПВС 800 (2шт.), ВПУ 650, ВПК 400 (2шт.), ВПГПМ 600, ВПГ 350 (2шт.), ВП 400, АНП 600 (3 шт.)
- [10]. **Нижние модули:** С/СБ 150, С 600 (2шт.), СМ 600, СК2 800, СК2 600, ПН 600
Верхние модули: ПГ 600 (9шт.), ПГ 800, ПК 400 (5шт.)

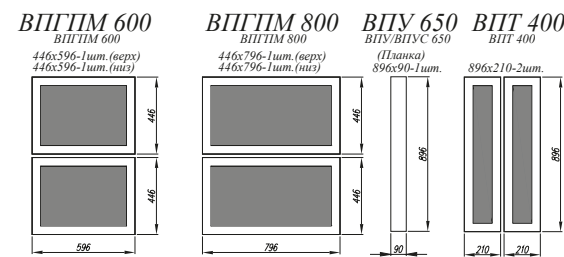
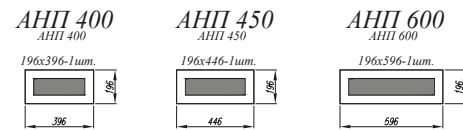
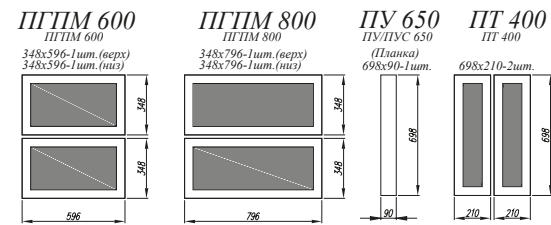
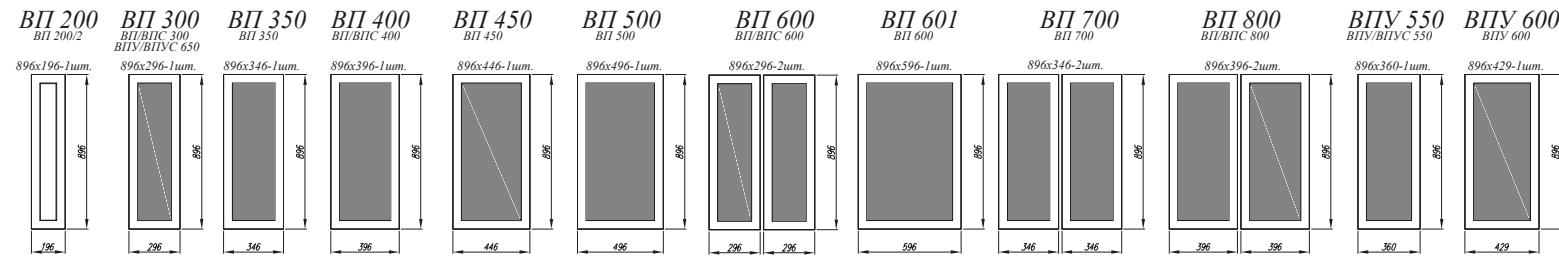
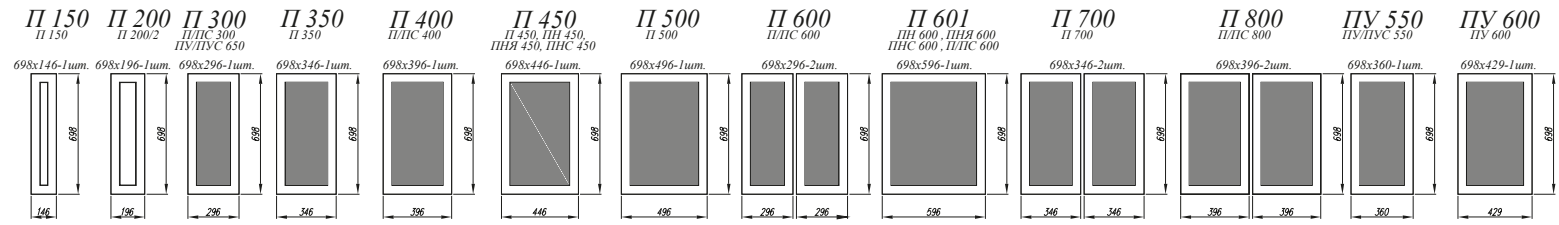

Особенности комплектации
 В данной коллекции фасады ПН/ПНЯ 400, ПН/ПНЯ 450, ПН/ПНЯ 600 не изготавливаются в связи с конструктивной особенностью

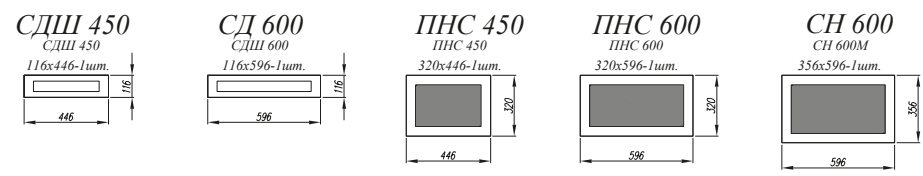
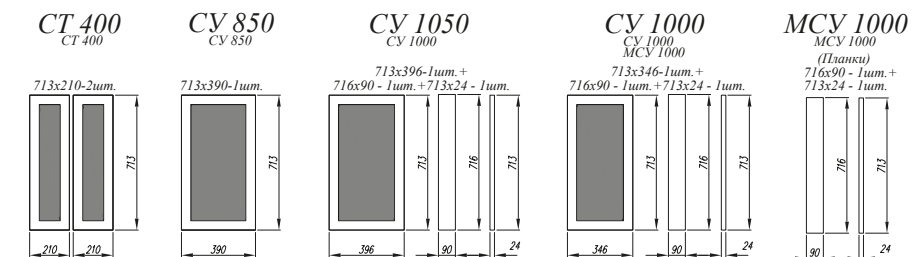
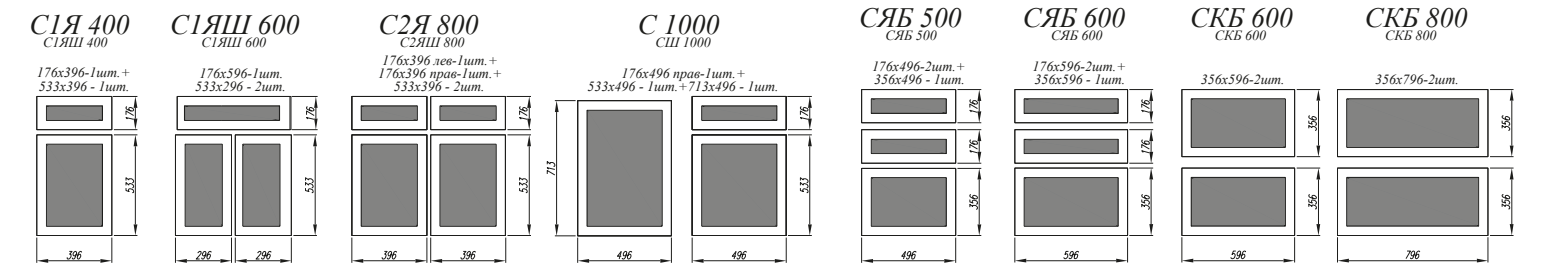
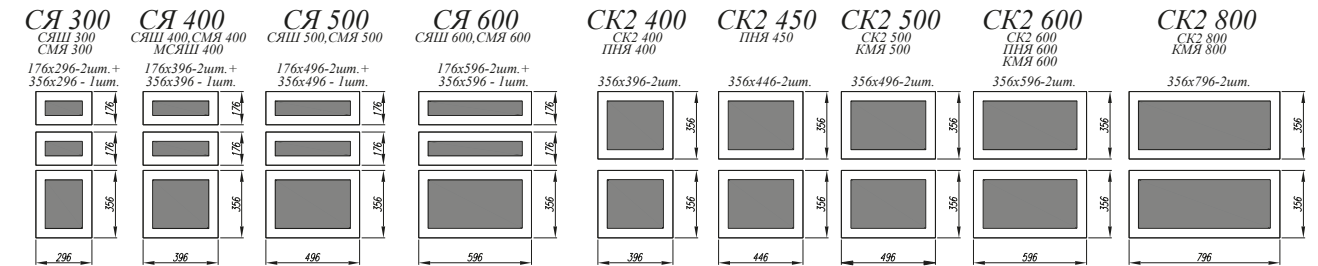
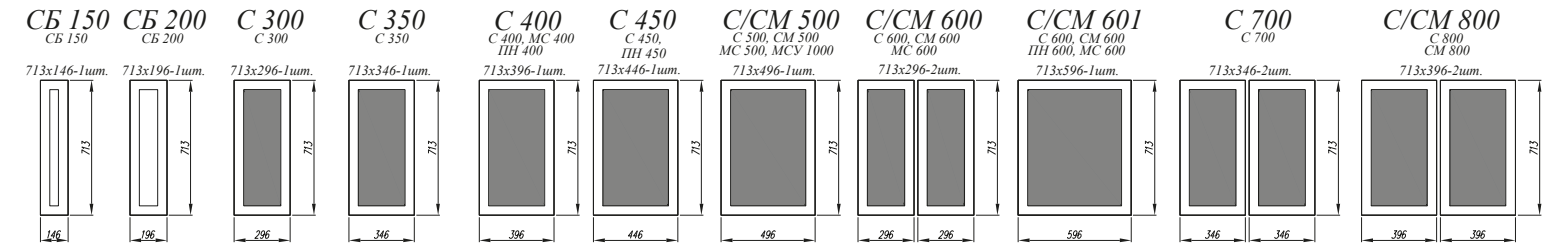
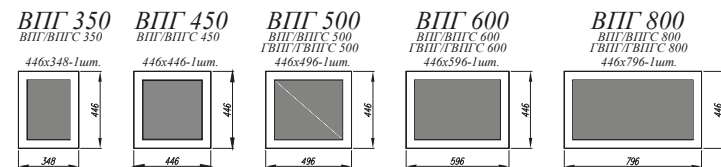
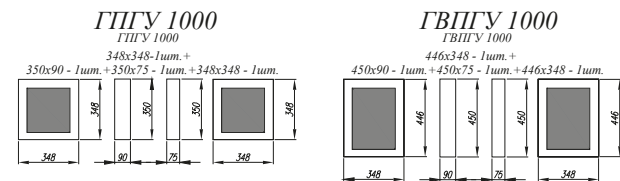
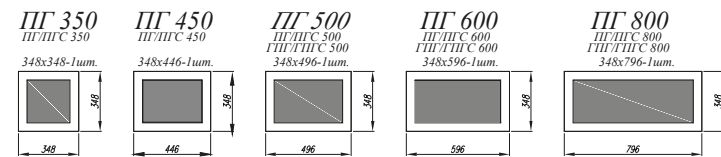



КОЛЛЕКЦИЯ
МЕЛИССА

Графит Скин [1]



Бежевый Скин [2]

КОЛЛЕКЦИЯ
МЕЛИССА

Кухонная коллекция «Мелисса» воплощает современные тенденции в дизайне кухонь, создавая пространство, которое не только функционально, но и эстетически привлекательно. Одной из ее особенностей является утонченная вертикальная рельефная фрезеровка. Этот декоративный элемент придает фасадам глубину и изысканность, создавая впечатление произведения искусства в вашей кухне.



МАТЕРИАЛЫ И КОМПЛЕКТУЮЩИЕ КОЛЛЕКЦИИ «МЕЛИССА»



Пудра Скин [3]



Белый Скин [4]

МАТЕРИАЛЫ КОРПУСА И ФАСАДОВ

Корпус: ЛДСП в сером оттенке

Фасады: МДФ с покрытием из пленки ПВХ

Карнизы: не предусмотрены для данной коллекции

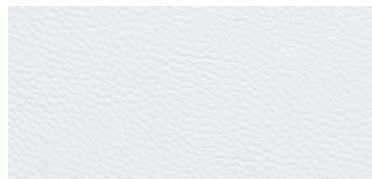

Фасад: МДФ Белый Скин

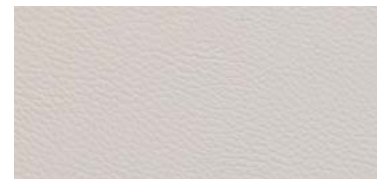

Фасад: МДФ Бежевый Скин

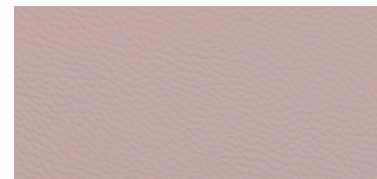

Фасад: МДФ Пудра Скин

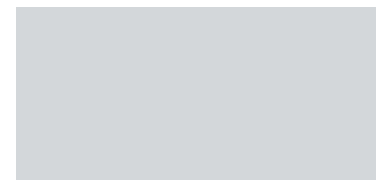

Фасад: МДФ Маус софт

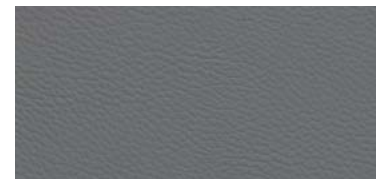

Фасад: МДФ Графит Скин

ДЕТАЛИ



Стекло в вертикальных фасадах, ПВХ/ВПВС: фотопечать 4 мм

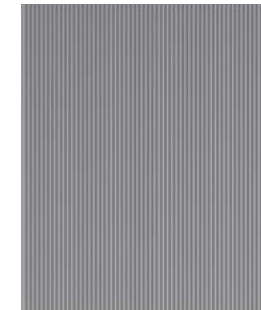

Фасады с фрезеровкой



Ручка-скоба 160 профильная золотая. Не входит в комплект с фасадами





Квадро Оливково-зелёный / Мелисса Бежевый Скин [5]



Маус софт [6]



Графит скин

- [1]. **Нижние модули:** СК2 800, С 500, СУ 1000, С 600, ПНС 600, ПН 600
Верхние модули: ВПВС 800 (2шт.), АНП 600 (2шт.)
- [2]. **Нижние модули:** С 400, СЯШ 400, СМ 800, СК2 600, С 600 (2шт.), ПН 600 (2шт.), ПНС 600
Верхние модули: ВПВС 800 (2шт.)
- [3]. **Нижние модули:** ПН 450, ПН 600, СЯШ 400, СМ 800, СК2 600 (3шт.)
Верхние модули: ОПМ 400, ПГПМ 800, ОПМ 600, ПГ 800 (2шт.), ПЛВ 400 (2шт.)
- [4]. **Нижние модули:** СМ 800, С2ЯШ 800, СЯШ 600, СК2 800, ПН 600, ПНС 600
Верхние модули: ПЛД 500 (4шт.), ОПМВ 400, ОПМВ 600
- [5]. **Нижние модули:** С 400, СДШ 600, СКБ 600, СМ 600, СУ 1050, ПН 600, ПНЯ 450
Верхние модули: ВП 600, ВПГ 600 (6шт.), АНП 600 (2шт.), АНП 450
- [6]. **Нижние модули:** ПН 600, ПНЯ 600, С 400, СК2 600, С 600, СМ 600, СЯШ 400
Верхние модули: П 400, П 600 (2шт.), ОПМ 600, ОПМ 400



Ройс Белый софт / Мелисса Пудра Скин [1]



Ройс Графит Скин / Мелисса Бежевый Скин [2]



- [1]. **Нижние модули:** ПНЯ 600, СЯБ 600, СМ 600, С1ЯШ 600, ПН 600, СК2 400 (2шт.), СК2 800, МО 495
Верхние модули: АНП 600 (2шт.), П 600 (3шт.)
- [2]. **Нижние модули:** ПНЯ 600, ПН 450, ПН 600, С/СБ 150, СК2 800, СЯШ 400, СМ 800, С 400, СК2 600 (2шт.)
Верхние модули: П 150, П 800, П 600 (2 шт.), П 400, ОПМВ 400 (2шт.), ВП 400



Ройс Белый скин / Мелисса Маус софт [1]



Графит Скин [3]



Белый Скин



Белый Скин [2]



Графит скин

- [1]. **Нижние модули:** ПН 600, ПН 600, С 600 (3 шт.), СУ 1050 (2шт.), СМ 800, С 800
Верхние модули: ПГ 500 (4 шт.), ПК 400 (2шт.)
- [2]. **Нижние модули:** С 400 (2шт.), СМ 800, СУ 1050, СКБ 600, СКБ 800 (2шт.), ПН 600 (2шт.), ПНЯ 600
Верхние модули: ОПМГ 600 (2шт.), ПВС 400 (2шт.), П 800, П 400 (2шт.)
- [3]. **Нижние модули:** ПН 600, ПНС 600, СМ 800, СЯШ 500 (2шт.), С 800, МО 550
Верхние модули: ОПМВГ 800, П 500 (2шт.), П 800



КОЛЛЕКЦИЯ
АРКА

Штукатурка белая / Штукатурка серая [1]



Штукатурка белая [2]

КОЛЛЕКЦИЯ
АРКА

Кухонная коллекция «Арка» — это современное и уникальное решение для вашей кухни. Она отличается элегантным дизайном, функциональностью и превосходным качеством. Фасады коллекции «Арка» имеют особый дизайн, вдохновленный грациозными линиями арочных форм. Этот стильный элемент придает кухне изысканность и изюминку, делая ее визуально привлекательной.



МАТЕРИАЛЫ И КОМПЛЕКТУЮЩИЕ КОЛЛЕКЦИИ «АРКА»



Штукатурка белая / Штукатурка серая [3]

МАТЕРИАЛЫ КОРПУСА И ФАСАДОВ

Корпус: ЛДСП в сером оттенке

Фасады: МДФ с покрытием из пленки ПВХ

Карнизы: не предусмотрены для данной коллекции

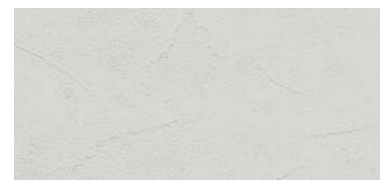

Фасад: МДФ Штукатурка белая



Фасад: МДФ Штукатурка серая



Штукатурка серая [4]

ДЕТАЛИ



Стекло в вертикальных фасадах, ПВХ/ВПВС: фотопечать 4 мм



Фасады с фрезеровкой и интегрированной ручкой





Штукатурка серая [5]



Штукатурка белая [6]



Штукатурка серая [5]

- [1]. **Нижние модули:** ПН 600, ПНЯ 600, ПНЯ 450, С/СБ 150, СКБ 600, С2ЯШ 800, СМ 600, С 450
Верхние модули: АНП 600 (2шт.), АНП 450, ПЛД 500 (2шт.), П 500 (2шт.), ВПГ 350 (4шт.), ВПК 400 (2шт.), ВП 500
- [2]. **Нижние модули:** ПН 600, ПНС 600, СУ 1050, СЯШ 600, С 600, СМ 600, СК2 400
Верхние модули: ГПГ 600 (2шт.), П 600, ПВС 400, ПГ 600 (4 шт.)
- [3]. **Нижние модули:** СМЯ 600 (2шт.), СДШ 600, С 600, СМ 800, ПН 600
Верхние модули: ВПК 400 (2шт.), ВПГ 800 (3шт.), ВПГ 600 (2шт.), ВП 600, ОПМВ 800, АНП 600
- [4]. **Нижние модули:** ПН 600, ПНС 600, СМ 800, С 600, С/СБ 200, СКБ 800, СЯБ 600
Верхние модули: ПВС 800 (2шт.), П 600, ГПГ 600 (3шт.), ГПГ 800 (3шт.)
- [5]. **Нижние модули:** С 600, СЯБ 600, СМ 600, СУ 1050, СКБ 800, ПНЯ 600, ПН 600
Верхние модули: ВПВС 800, ПЛД 600 (2шт.), ВП 400, ВПУ 650, ВП 300, ВПГ 800, АНП 600 (2шт.)
- [6]. **Нижние модули:** ПН 600, ПНЯ 600, С 600, СУ 1000, С 400, СЯШ 400, СЯШ 600, С2ЯШ 800
Верхние модули: ВПС 800 (2шт.)

КОЛЛЕКЦИЯ АРКА

СХЕМЫ ФАСАДОВ

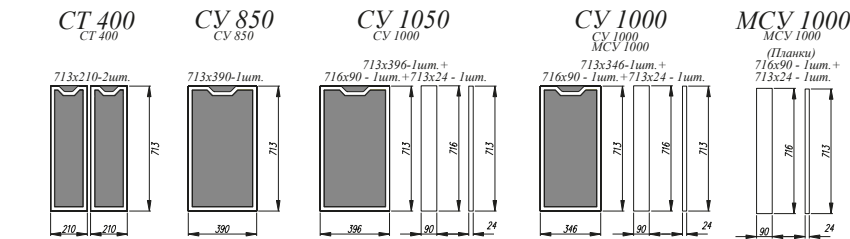
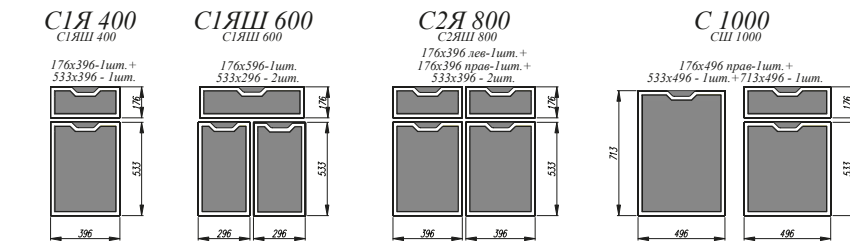
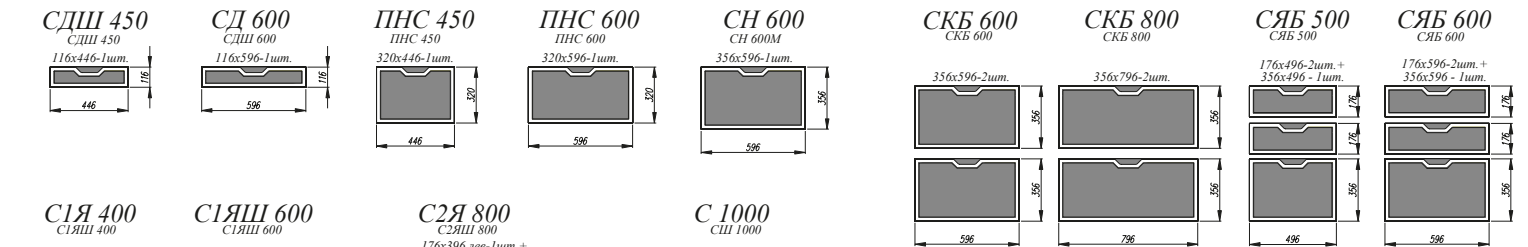
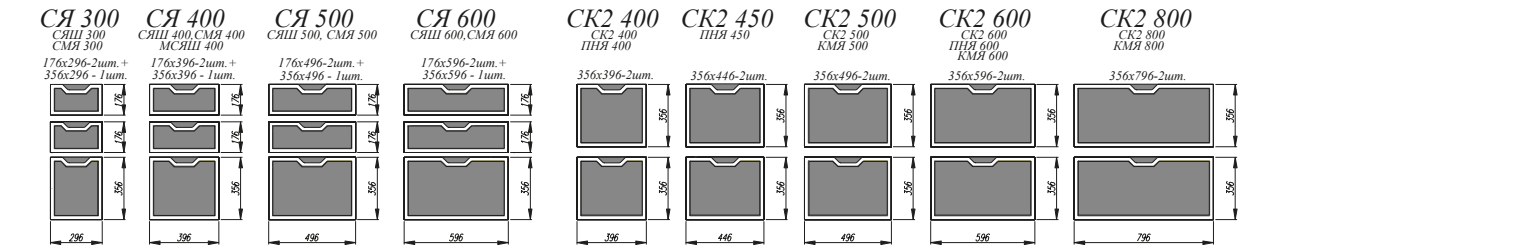
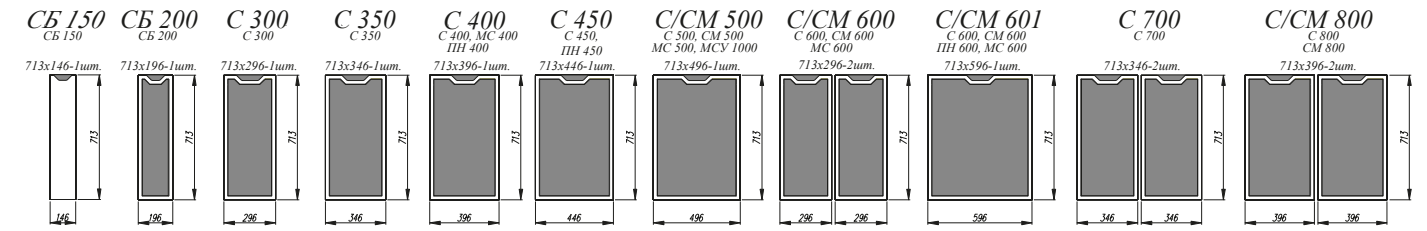
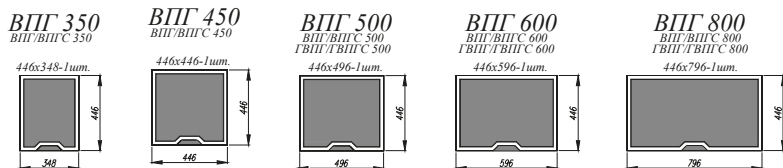
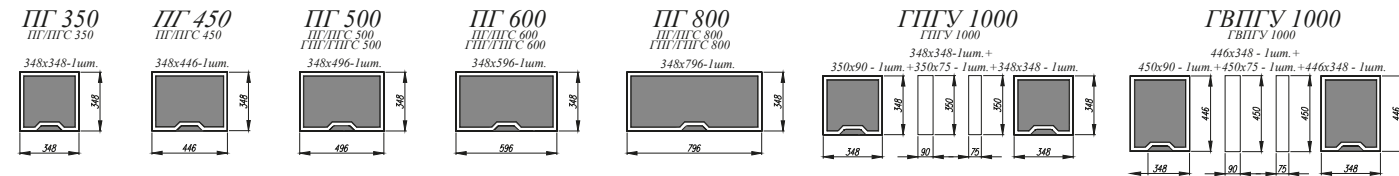
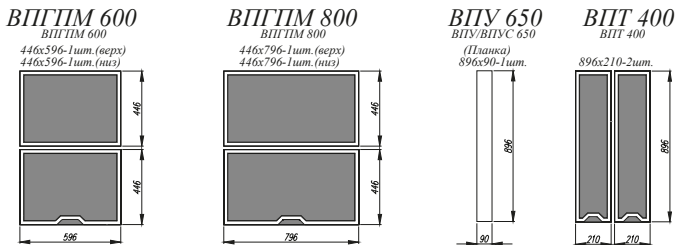
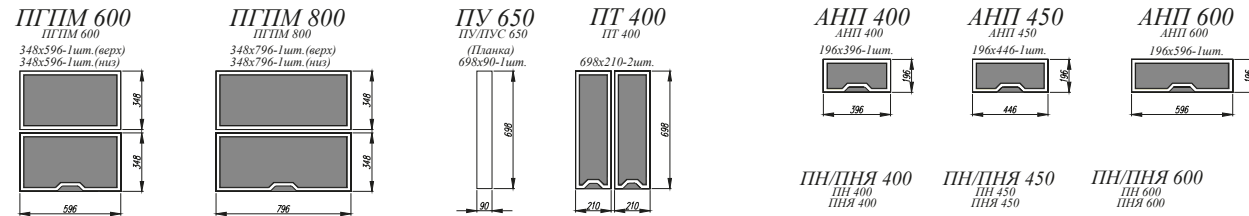
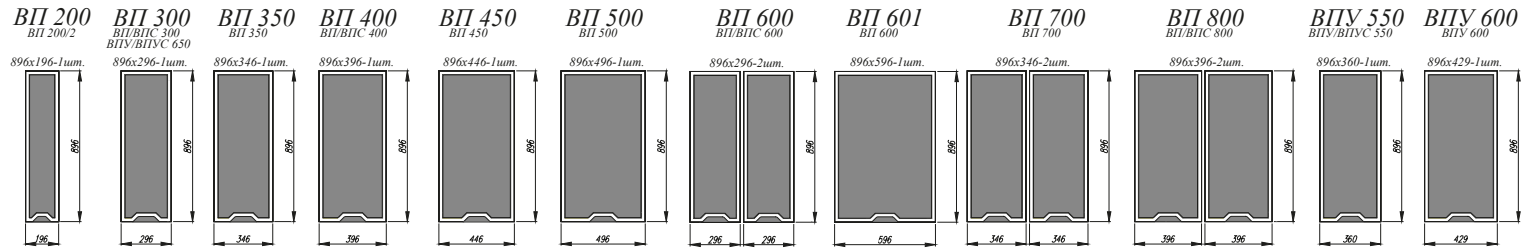
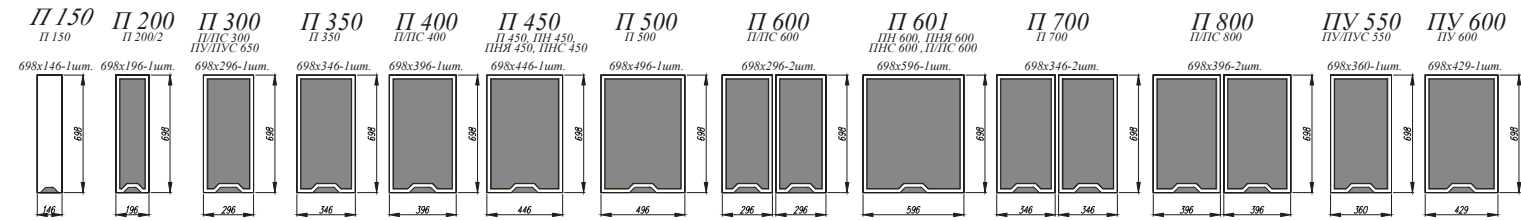

В данной коллекции фасады подразделяются на лево- и правосторонние. Учитывайте это при формировании заказов.



КОЛЛЕКЦИЯ

КОРАТО

Кварц бежевый [1]

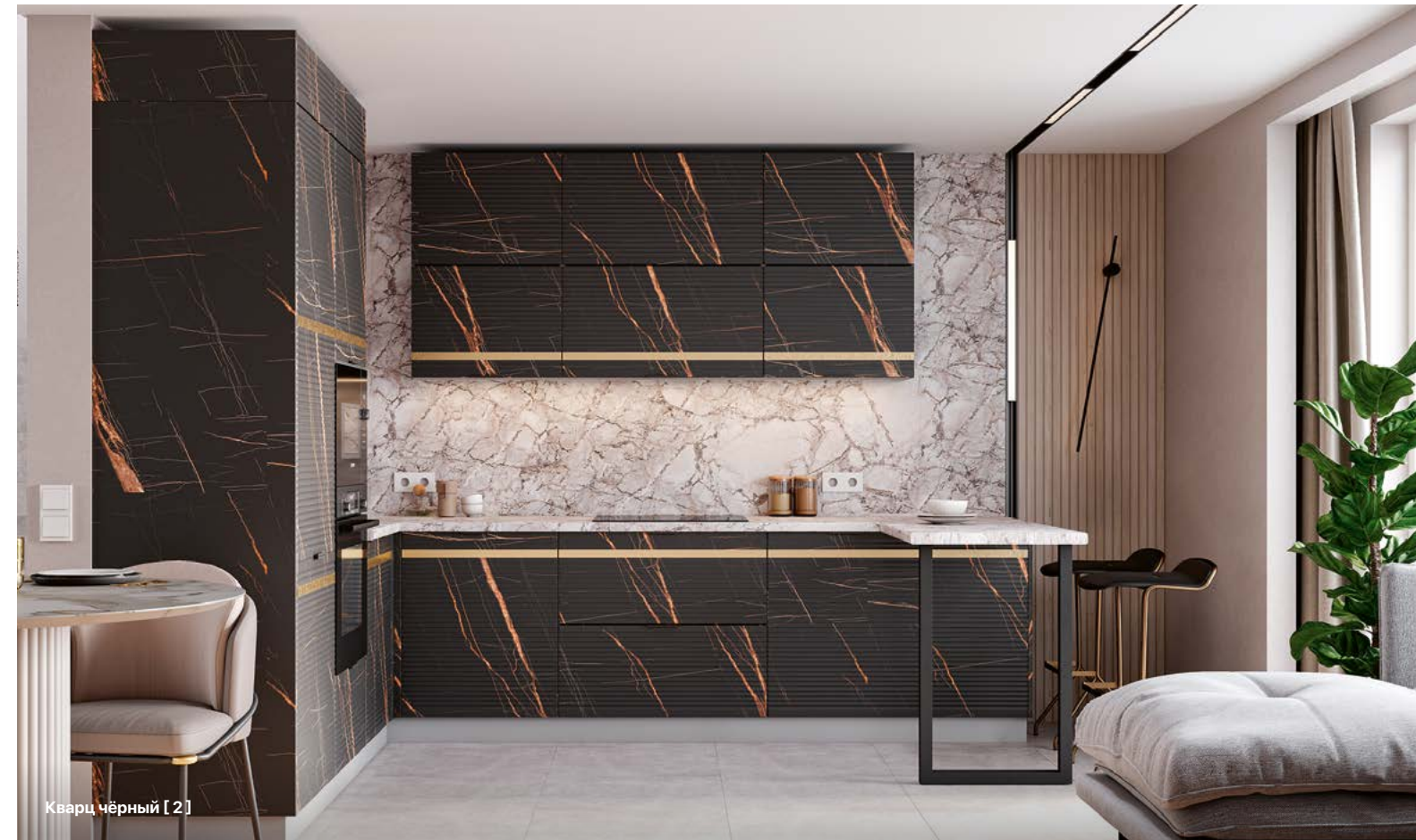

Кварц чёрный [2]

КОЛЛЕКЦИЯ КОРАТО

Кухонный гарнитур «Корато» — это сама респектабельность. Выполненная в оттенках черного и бежевого кварца, «Корато» дополняется резными фасадами и элегантными металлическими вставками с имитацией матового золота. Такое сочетание создает общий образ благородства и статуса своего обладателя.



МАТЕРИАЛЫ И КОМПЛЕКТУЮЩИЕ КОЛЛЕКЦИИ «КОРАТО»



Кварц бежевый / Кварц чёрный [3]

МАТЕРИАЛЫ КОРПУСА И ФАСАДОВ

Корпус: ЛДСП в сером оттенке

Фасады: МДФ с покрытием из пленки ПВХ

Карнизы: не предусмотрены для данной коллекции



Фасад: МДФ Кварц бежевый

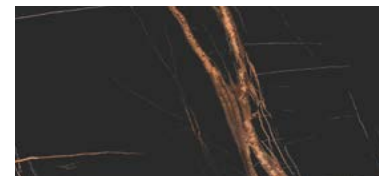

Фасад: МДФ Кварц чёрный



Кварц бежевый [4]

ДЕТАЛИ



Стекло в вертикальных фасадах, ПВХ/ВПВС: фотопечать 4 мм



Фасады с фрезеровкой и металлическими вставками



Ручка-скоба СА-1 черный матовый. Не входит в комплект с фасадами





Кварц бежевый / Кварц чёрный [5]



Корато кварц бежевый / Ройс кварц бежевый [6]



- [1]. **Нижние модули:** СМ 600, С 600, СМЯ 600, СДШ 600, СБ 200, С 400
Верхние модули: ВПВС 400 (4 шт.)
- [2]. **Нижние модули:** ПН 600, ПНС 600, С/СБ 200, СУ 1050, С 600 (2шт.), С 450, СКБ 800, МО 495
Верхние модули: АНП 600 (2шт.), ВПГ 600 (2шт.), ВПГФ 600 (2шт.), ВПГПМ 800
- [3]. **Нижние модули:** ПН 600, ПНЯ 600, КМЯ 800, С 600, СМ 800
Верхние модули: П 800 (2 шт.), П 600, ГПГ 600 (3 шт.), ГПГ 800 (2 шт.)
- [4]. **Нижние модули:** ПН 600 (2шт.), СКБ 600, СДШ 600, СЯБ 600, С1ЯШ 400, СМ 800
Верхние модули: АНП 600 (2шт.), ОПМВГ 600, ВПГ 600 (3шт.), ВПГПМ 600, ВПГПМ 800, ВПК 400 (2шт.)
- [5]. **Нижние модули:** ПНС 600, ПН 600, ПН 400, ПНЯ 400, СКБ 800, СЯБ 500, СМ 600, СУ 1000, С 400
Верхние модули: П 800, П 500, П 600, П 350, П 650, П 700, ГПГ 600 (3 шт.), ГПГ 800 (2 шт.), ГПГ 500, ГПГУ 1000
- [6]. **Нижние модули:** ПНС 600, СК2 800, СЯБ 600, С 600, СМ 800, ПН 600
Верхние модули: АНП 600 (2шт.), ВП 800 (2шт.), ВПГ 600 (2шт.), ВПГФ (2шт.)



Кварц бежевый [1]

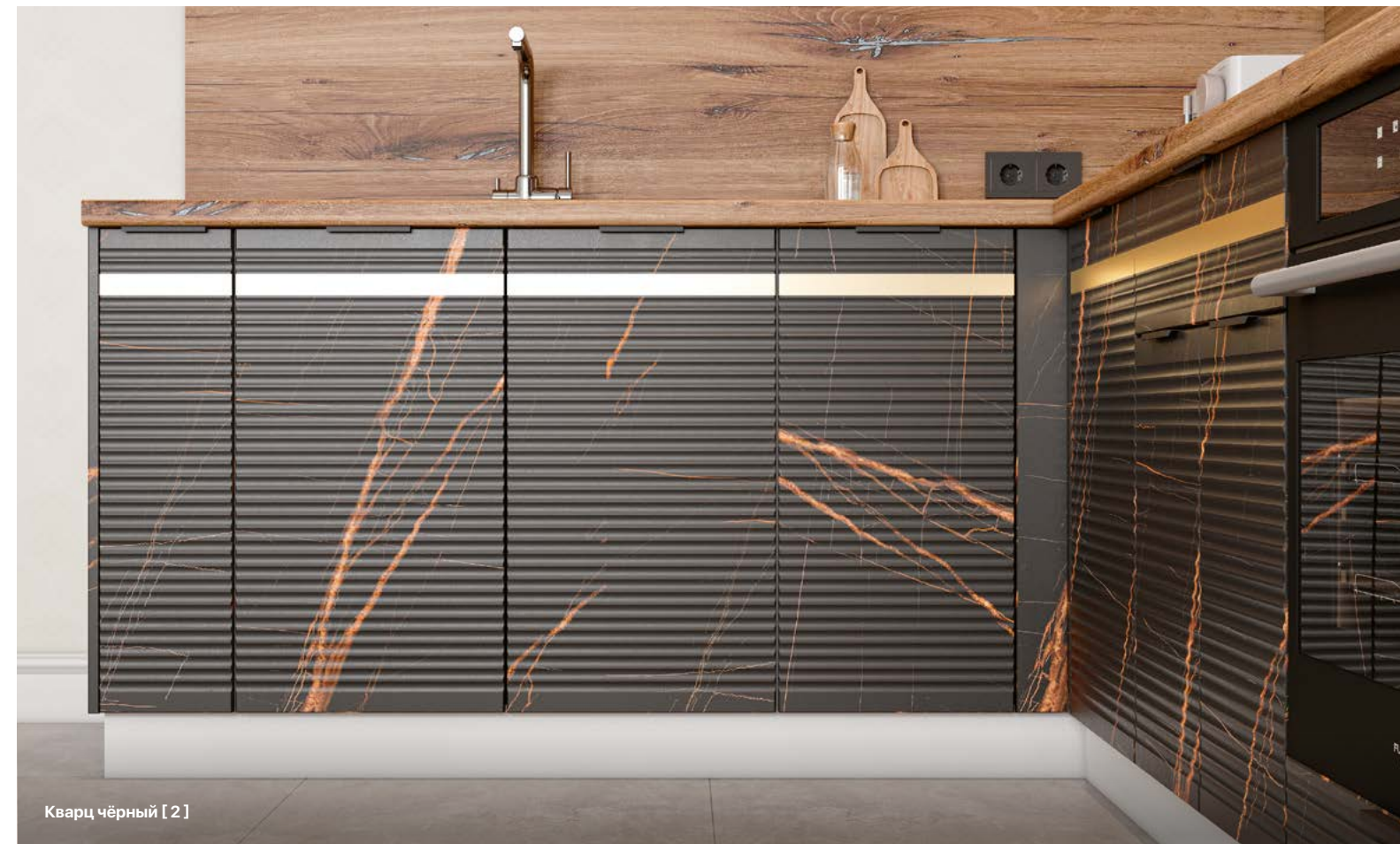

Кварц чёрный [2]



Кварц чёрный [2]

- [1]. **Нижние модули:** С/СБ 200, СМ 800, СУ 1000, С 400, С1ЯШ 600, СДШ 600, СЯШ 600
Верхние модули: ВП 450 (3шт.), ВПГПМ 800 (2шт.), ВПУ 650, ОПМВ 400, ВП 500
- [2]. **Нижние модули:** СБ 200, СМ 800, СУ 1000, С 400, С1ЯШ 600, СДШ 600, СЯШ 600
Верхние модули: ВП 450 (3 шт.), ВПГПМ 800, ВПУ 650, ВП 500, ВПГ 800 (2 шт.), ОПМВ 400, ПЛК 600 (2шт.)

КОЛЛЕКЦИЯ КОРАТО

СХЕМЫ ФАСАДОВ

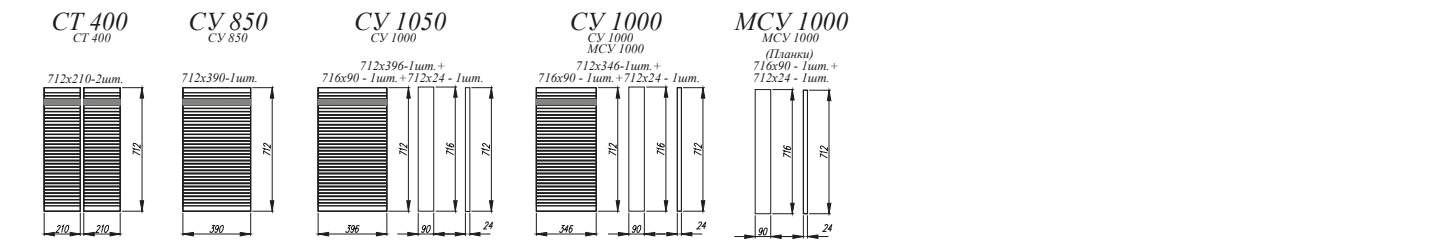
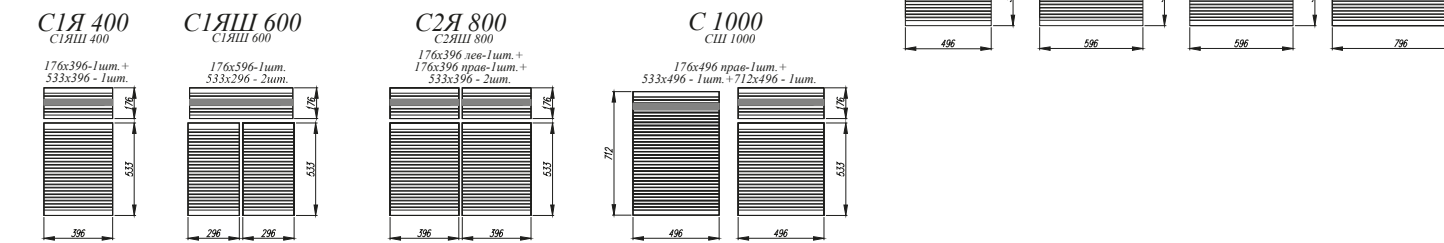
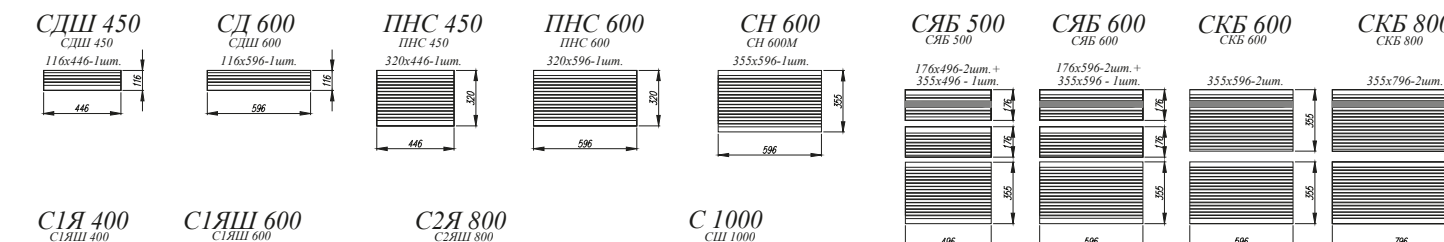
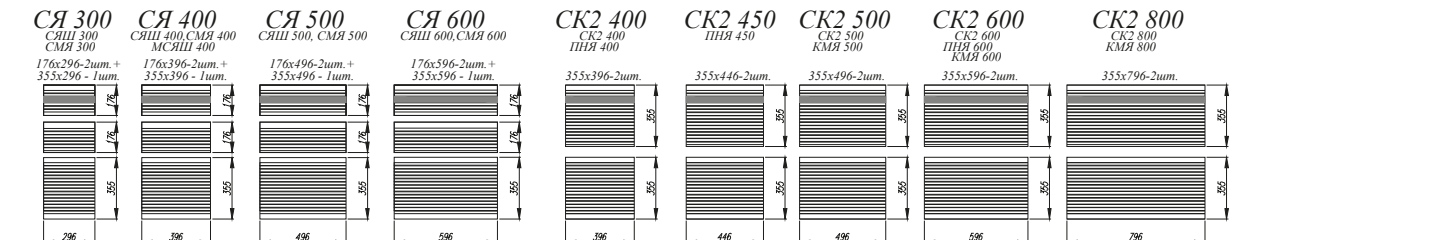
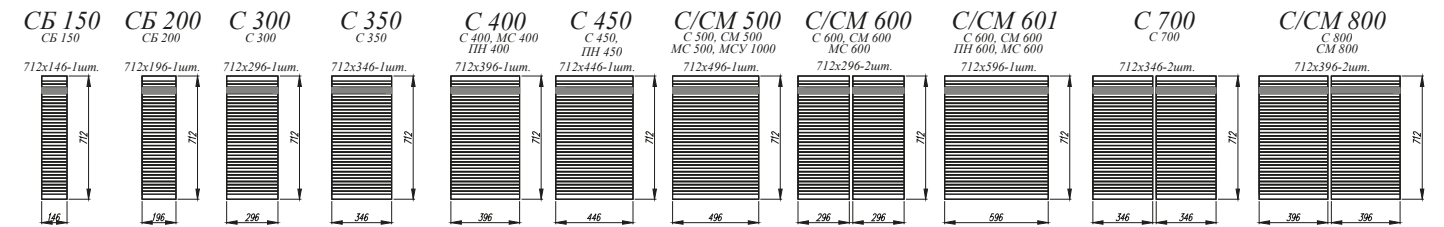
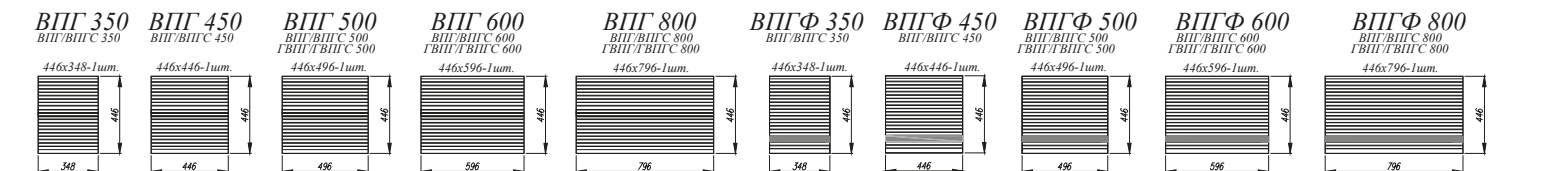
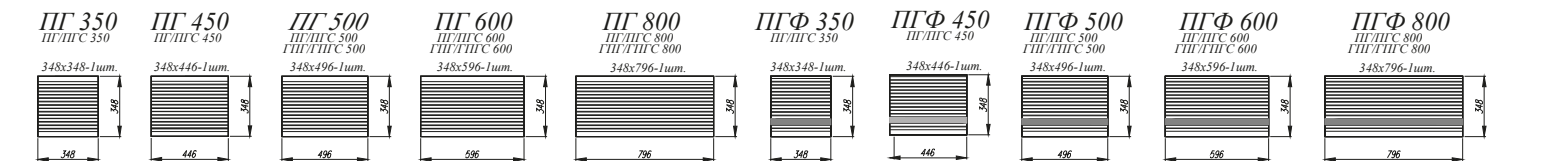
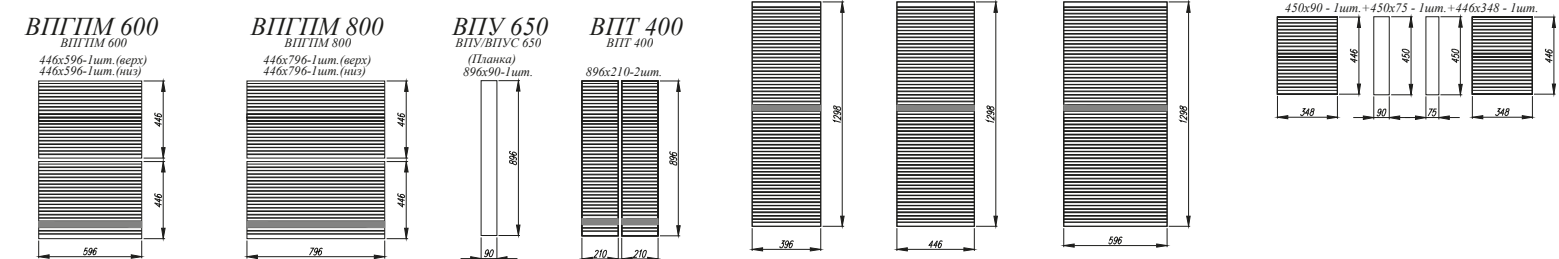
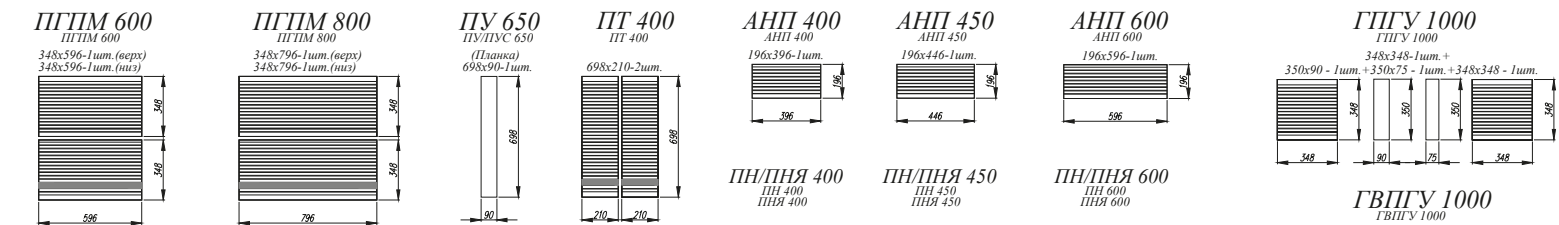
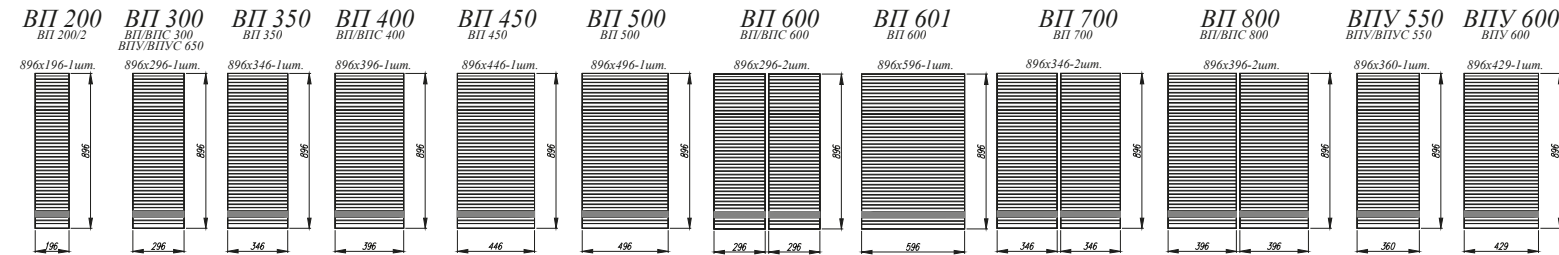
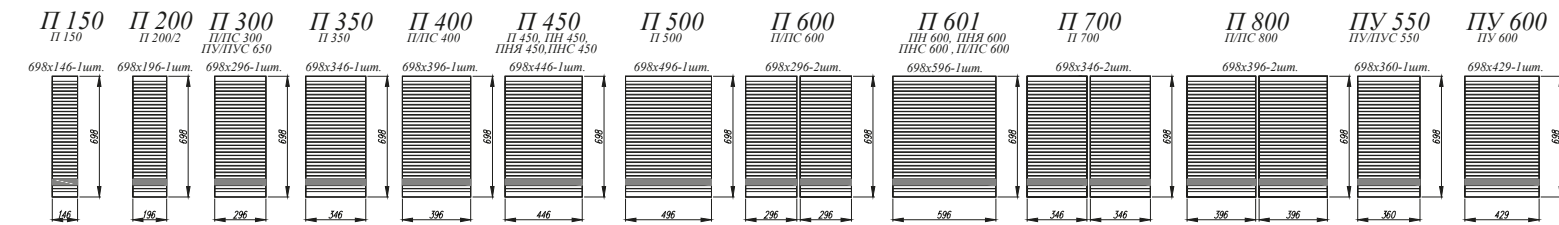

В данной коллекции фасады подразделяются на лево- и правосторонние. Учитывайте это при формировании заказов.

КОЛЛЕКЦИЯ МОНЦА

Гранит Маус [1]

КОЛЛЕКЦИЯ МОНЦА

Кухонный гарнитур «Монца» — это воплощение чарующего итальянского стиля и современных мебельных тенденций. Данная коллекция выделяется красивым и гармоничным дизайном, каждый элемент которой дарит эстетическое удовольствие своему обладателю.

Гранит Ониско [2]

МАТЕРИАЛЫ И КОМПЛЕКТУЮЩИЕ КОЛЛЕКЦИИ «МОНЦА»



Белый софт [3]



Гранит Маус [4]

МАТЕРИАЛЫ КОРПУСА И ФАСАДОВ

Корпус: ЛДСП в сером оттенке

Фасады: МДФ с покрытием из пленки ПВХ

Карнизы: не предусмотрены для данной коллекции



Фасад: МДФ Белый софт



Фасад: МДФ Кварц бежевый

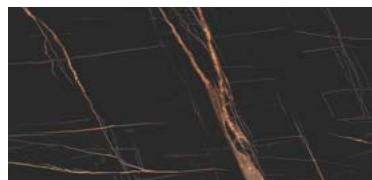

Фасад: МДФ Кварц чёрный



Фасад: МДФ Мрамор Арктик



Фасад: МДФ Гранит Маус

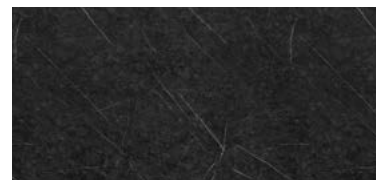

Фасад: МДФ Гранит Оникс

ДЕТАЛИ



Стекло в вертикальных фасадах, ПВХ/ВПВС: фотопечать 4 мм

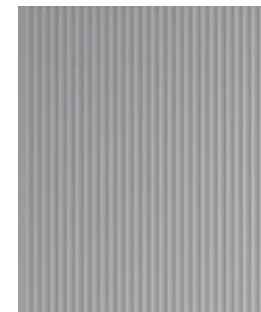

Фасады с фрезеровкой



Ручка-скоба СА-1 черный матовый. Не входит в комплект с фасадами





Белый софт [5]



Гранит Оникс / Белый софт [6]

- [1]. **Нижние модули:** СД 600, С2ЯШ 800, СМ 600
Верхние модули: ВПВС 400 (5 шт.)
- [2]. **Нижние модули:** С1ЯШ 400, СМ 600, СМЯ 400, СКБ 800, СН 600М
Верхние модули: П 400 (2 шт.), П 600, ПГ 800, ОПМГ 800, ПГ 600, ОПМГ 600
- [3]. **Нижние модули:** ПНС 600, СМ 600, С 600, СКБ 600, СЯБ 600, ПН 600
Верхние модули: АНП 600 (2шт.), ОПМВ 400 (2шт.), ВПВС 400 (4шт.)
- [4]. **Нижние модули:** СМ 600, С 600, СДШ 600, СМЯ 400, МО 495
Верхние модули: ВПК 400 (2 шт.), ПГ 600 (6 шт.), ОПМГ 600 (2 шт.)
- [5]. **Нижние модули:** ПН 600, ПНЯ 600, СКБ 800, С 600, СУ 1000, СМЯ 600, СБ 200 (2 шт.), МО 550
Верхние модули: П 800, ПГ 800, ПЛВ 400 (2 шт.), П 300, ПУ 650, ОПМГ 600 (2 шт.), ПГ 600
- [6]. **Нижние модули:** СМ 800, С2ЯШ 800, СДШ 600, СМЯ 400
Верхние модули: ПГПМ 800 (2 шт.), ПГПМ 600, ПЛВ 400 (2шт.), ПЛД 600
- [7]. **Нижние модули:** ПН 600, С 500, СК2 500 (2шт.), С 400, СУ 1000, С 600, СК2 600 (2шт.), ПН 600
Верхние модули: ГПГ 600 (5 шт.), ГПГУ 1000, ГПГ 500 (3 шт.), П 600 (6 шт.), ПУ 650, П 350, П 400



Монца Белый софт / Ройс Графит софт [7]



Кварц бежевый [1]



Кварц бежевый / Кварц чёрный [5]



Мрамор Арктик / Гранит Оникс [2]



Гранит Оникс / Мрамор Арктик [3]



Кварц бежевый

- [1]. **Нижние модули:** ПН 600, С600, С2ЯШ 800, С 400, СМ 600, СН 600М
Верхние модули: АНП 600, ВПВС 300 (4шт.), ПГ 600 (2 шт.), ПК 400 (2 шт.), ПЛВ 400
- [2]. **Нижние модули:** СМ 600, СКБ 800, СДШ 600
Верхние модули: ВП 600 (2 шт.), ВП 800
- [3]. **Нижние модули:** ПНС 600, ПН 600, СМ 600, СКБ 600, С 800, СМЯ 400
Верхние модули: АНП 600 (2 шт.), ВП 400 (2шт.), ВПВС 400 (4 шт.)
- [4]. **Нижние модули:** СКБ 600, СМ 600 (2шт.), СУ 1000, СДШ 600, СБ 200, СЯБ 600, ПНЯ 600
Верхние модули: АНП 600, ГПГ 600, ПЛД 800, П 800, ВП 800, ВП 400, ОПМВ 400



Ройс Грей софт / Монца Мрамор Арктик [1]



Ройс Серый эмалит / Монца Белый софт [4]



Кварц бежевый / Кварц чёрный [2]



Кварц чёрный [3]



Мрамор Арктик [5]

- [1]. **Нижние модули:** ПН 600 (2 шт.), С/СБ 200, СЯШ 600, СК2 600, С 600, СМ 800
Верхние модули: ГПГ 600 (4шт.), ГПГ 800 (2шт.), ПК 400 (2шт.), ПЛВ (2шт.), П 400 (2шт.), П 600 (2шт.)
- [2]. **Нижние модули:** ПНЯ 600, С 600, СБ 200, (2 шт.), СКБ 600 (2 шт.), СМ 600
Верхние модули: АНП 600, ВПВС 400 (2 шт.), ВПГ 800 (2 шт.), ВП 600, МО 495
- [3]. **Нижние модули:** СН 600М, С 600, С2ЯШ 800 (2шт.), СМ 600
Верхние модули: ОПМВ 600, ВПВС 400 (3 шт.), ВПГ 600 (2 шт.), ВП 400, ПЛВ 400 (2 шт.)
- [4]. **Нижние модули:** ПН 600, ПНС 600, С 450, СУ 1000, С 600, С/СБ 200, СЯШ 600, СК2 800
Верхние модули: ГВПГ 600 (2шт.), ВПГ 800 (4шт.), ПГ 800 (2шт.), П 800 (2шт.), ОПМГ 800 (2шт.)
- [5]. **Нижние модули:** ПН 600, ПН 600, С 400, С 800, СУ 1050, СКБ 800
Верхние модули: П 400, ПГ 800, ПЛВ 400 (2 шт.), П 300, ПУ 650, ПВС 400 (3шт.)

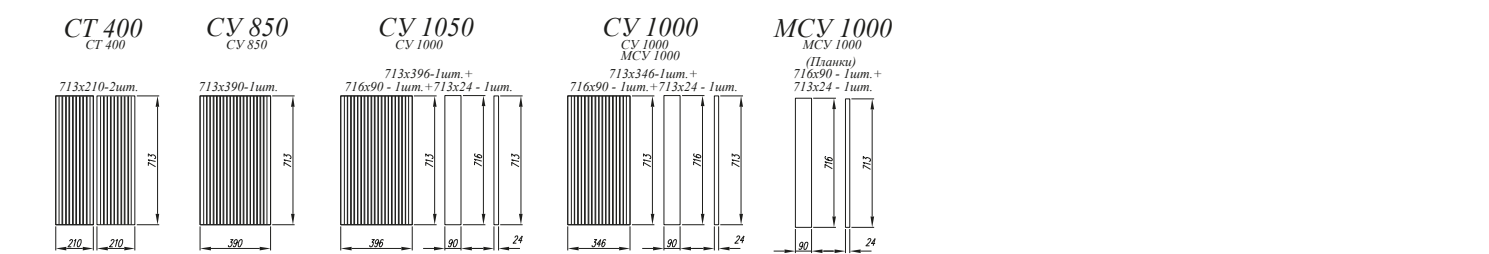
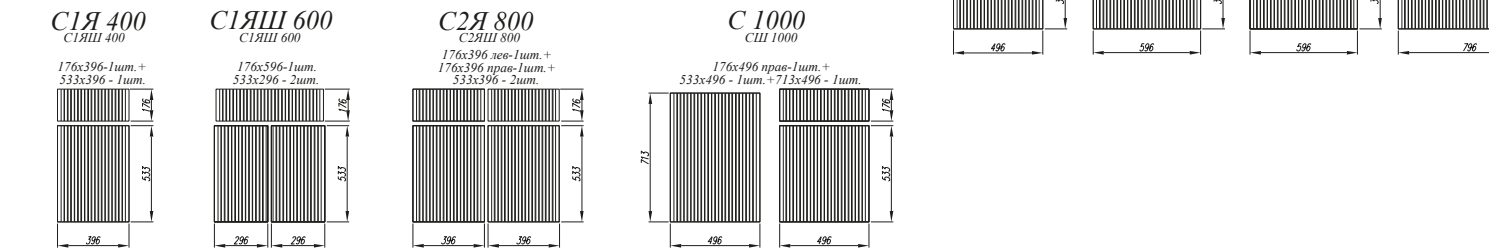
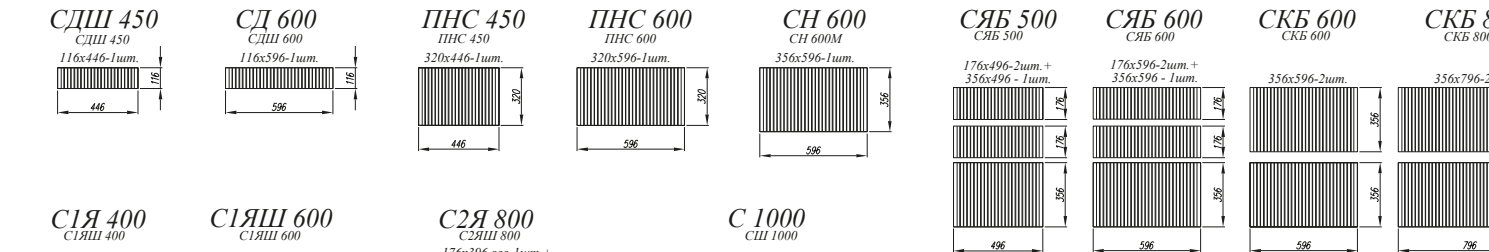
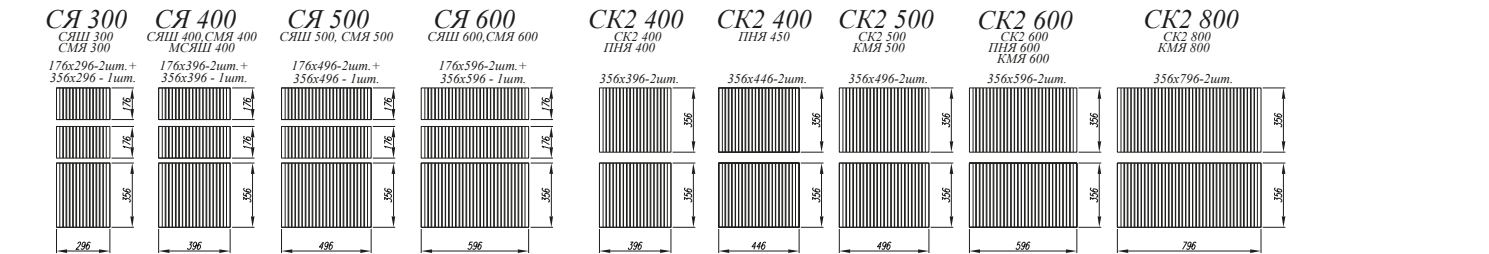
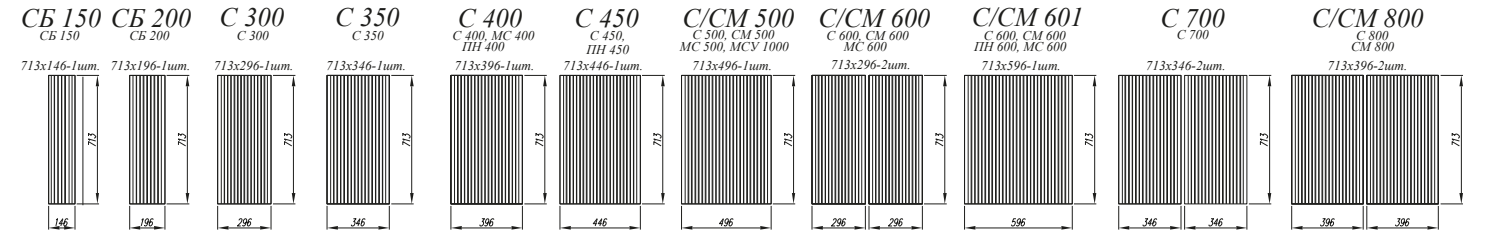
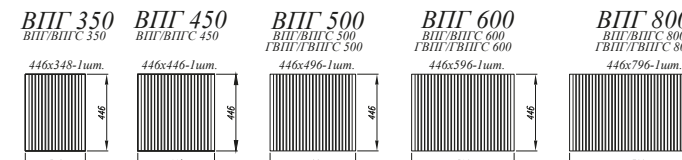
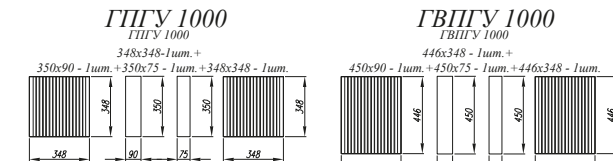
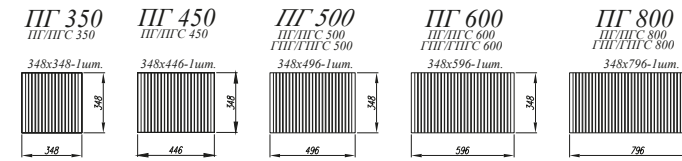
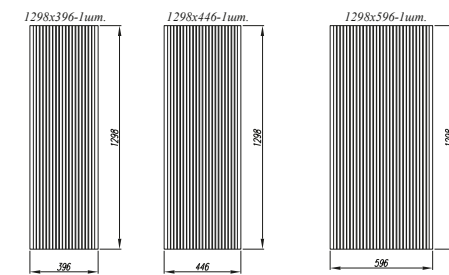
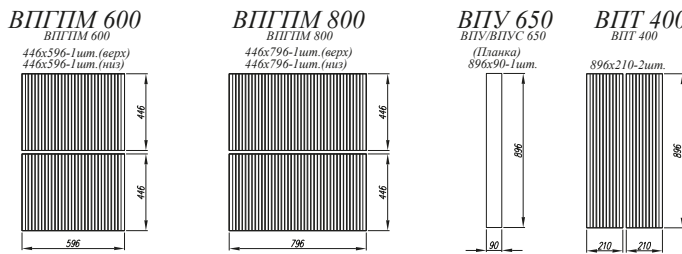
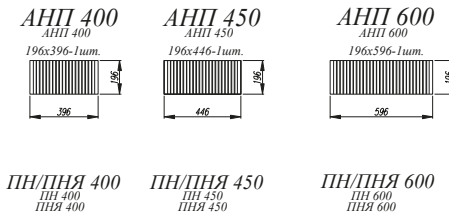
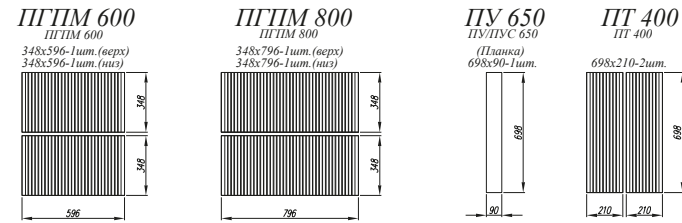
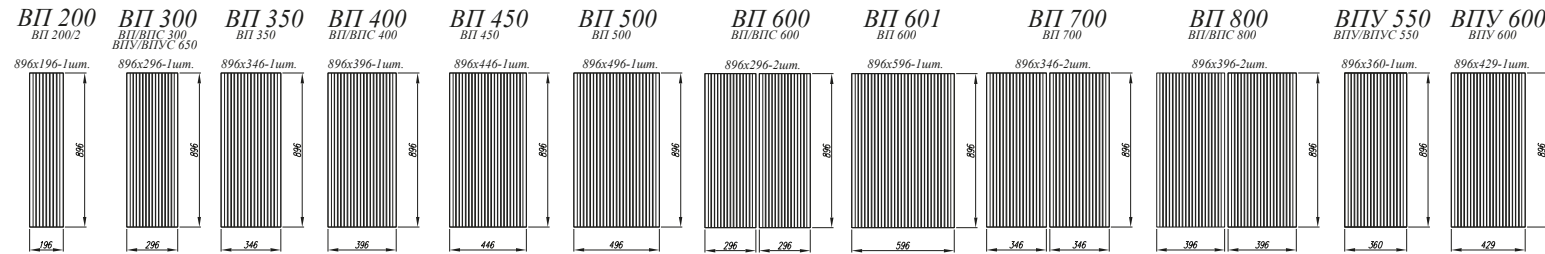
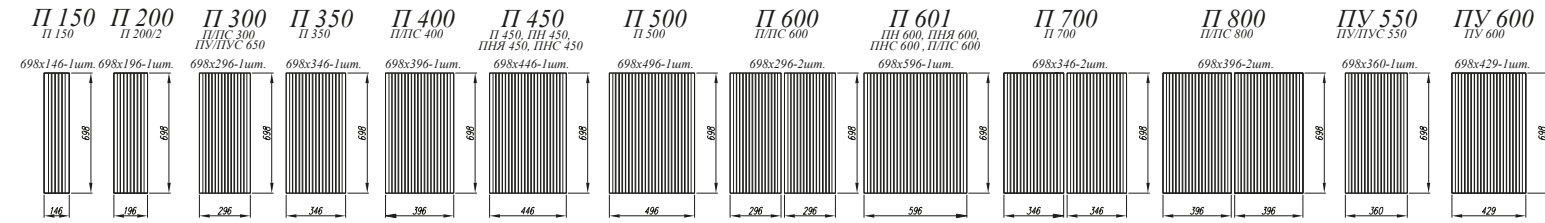



КОЛЛЕКЦИЯ
ТРЕНТО

Пудра Скин [1]



Бежевый Скин [2]

КОЛЛЕКЦИЯ
ТРЕНТО

Кредо кухонного гарнитура «Тренто» — сдержанность, практичность и качество. Коллекция придерживается строгих фасадов и текстур, которые в то же время подходят под интерьер любой кухни, а наличие интегрированных ручек визуально облегчит композицию.



МАТЕРИАЛЫ И КОМПЛЕКТУЮЩИЕ КОЛЛЕКЦИИ «ТRENTO»



Белая штукатурка [3]



Маус софт [4]

МАТЕРИАЛЫ КОРПУСА И ФАСАДОВ

Корпус: ЛДСП в сером оттенке

Фасады: МДФ с покрытием из пленки ПВХ

Карнизы: не предусмотрены для данной коллекции

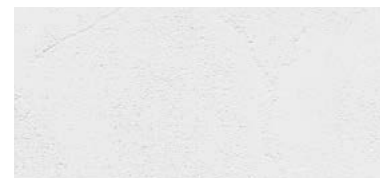

Фасад: МДФ Штукатурка белая



Фасад: МДФ Штукатурка серая

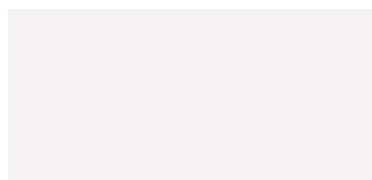

Фасад: МДФ Белая кожа



Фасад: МДФ Лунный свет



Фасад: МДФ Белый эмалит



Фасад: МДФ Серый эмалит

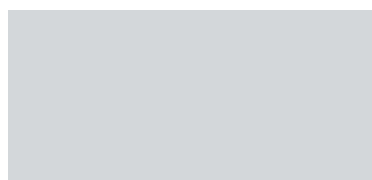

Фасад: МДФ Маус софт

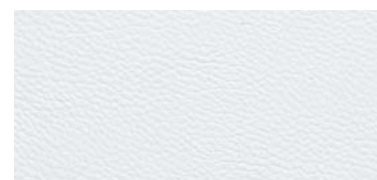

Фасад: МДФ Белый Скин



Фасад: МДФ Бежевый Скин

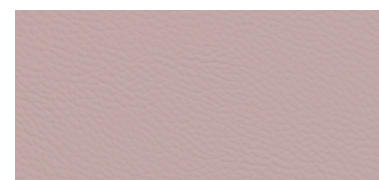

Фасад: МДФ Пудра Скин

ДЕТАЛИ



Стекло в вертикальных фасадах, ПВХ/ВПВС: фотопечать 4 мм



Фасады с интегрированной ручкой





Белый Скин [5]



- [1]. **Нижние модули:** С 350, С 700, СУ 1000, С 800, СДШ 600, С 400
Верхние модули: ОПМ 600, П 300, ПУ 650, П 600 (2шт.), ПГСФ 800 (2шт.), ПК 400, ПЛВ 400
- [2]. **Нижние модули:** ПН 600, ПН 600, СКБ 800, СМ 800, С2ЯШ 800, СК2 800 (2шт)
Верхние модули: АНП 600 (2шт.), ВПГ 800 (2шт.) ОПМВГ 800 (2шт.), ВПК 400 (2шт.), ВП 400
- [3]. **Нижние модули:** СК2 400, СКБ 800, СБ 200, С 600, СМ 800, С 400, ПНС 600, ПН 600
Верхние модули: ПЛВ 400, ПК 400, ПГ 800 (4 шт.), ПВС 400 (3 шт.)
- [4]. **Нижние модули:** С/СБ 150, С 600, СМ 600, СУ 1050, СЯБ 600, СКБ 600 (2шт.), ПН 600 (2 шт.)
Верхние модули: ПГ 600 (3шт.), ОПМВГ 800 (2 шт.)
- [5]. **Нижние модули:** ПН 600, С 600, С 400 (2шт.), СДШ 600, СМ 600
Верхние модули: АНП 600, ВП 600 (2шт.), ВПВС 400 (2шт.), ВПГ 600 (2шт.)
- [6]. **Нижние модули:** ПН 600 (2 шт.), ПНЯ 600, СМ 800, С 600, С 400, СКБ 800
Верхние модули: ГПГ 600 (3 шт.), ПГ 800, ПГ 500 (2 шт.), ВП 500 (2 шт.), ВПГ 800 (2 шт.)



Лунный свет / Белый софт [6]



Серый эмалит [1]



Белый эмалит [3]



Штукатурка серая / Штукатурка белая [2]



Штукатурка серая [4]

- [1]. **Нижние модули:** СБ 200, СМ 800, СУ 1050, С 400, СДШ 600, СЯШ 600, С 600
Верхние модули: ВПГ 500 (2 шт.), ВП 400, ВПВС 300 (4 шт.), ВП 300, ВПУ 650, ВПГ 800 (2 шт.), ВП 600, ОПМВ 600
- [2]. **Нижние модули:** ПН 600, СБ 200, С 600, СУ 1000, СКБ 800, СКБ 600, СЯБ 600, ПНС 600, ПН 600
Верхние модули: ГПГ 600 (4шт.), ГПГ 800, ГПГУ 1000, ГПГ 500 (2шт.), П 400 (2 шт.), П 350, ПУ 650, ПЛВ 400 (2 шт.), П 500, ПГ 800, ПГ 600, ОПМГ 800, ОПМГ 600
- [3]. **Нижние модули:** ПН 400, ПНС 600, КМЯ 800, С 400, СУ 1050, СМ 600, С1ЯШ 600, СТ 400
Верхние модули: АНП 400, АНП 600, ВПВС 400 (4 шт.), ВПУ 650, ВП 300, ВП 400 (2 шт.), ВПГ 800, ОПМВГ 800
- [4]. **Нижние модули:** СМЯ 600, С 400, СМ 800, СУ 1050, СК2 400 (2шт), СДШ 600, ПН 600
Верхние модули: ПГ 600 (2 шт.), ПВС 400 (2шт.), П 800, ОПМГ 800 (2 шт.), ОПМ 400



Штукатурка белая / Штукатурка серая [1]



Ройс Кварц чёрный / Тренто Белая кожа [2]



Штукатурка серая / Штукатурка белая [3]

- [1]. **Нижние модули:** ПН 600, СК2 600, С 400, СДШ 600, С 400, СУ 1050, С 400, СК2 400
Верхние модули: ГВПГ 600, ВПГ 500 (4 шт.), ВПГ 600, ПЛВ 400 (2 шт.), ПК 400 (2 шт.), П 600 (3 шт.)
- [2]. **Нижние модули:** ПНЯ 600, КМЯ 500 (2 шт.), С 450 (2 шт.), СМ 600, ПН 600
Верхние модули: ГПГ 600 (2 шт.), ГПГ 500 (5 шт.), ПЛВ 400 (2 шт.), ПК 400 (2 шт.), П 600 (2 шт.), П 500
- [3]. **Нижние модули:** ПНС 600, СБ 200, СМ 600, СЯБ 600, СКБ 800, ПН 600
Верхние модули: ГПГ 600 (2 шт.), ПГ 800 (4 шт.), ПГ 600 (2 шт.), ОПМГ 800 (2 шт.), ОПМГ 600



Штукатурка серая [1]



Лунный свет [2]



Штукатурка белая [3]

- [1]. **Нижние модули:** ПН 600, ПНЯ 600, С 450, СУ 1050, С 600, СМЯ 600, КМЯ 600
Верхние модули: АПН 600 (2 шт.), ВП 500 (3 шт.)
- [2]. **Нижние модули:** С 400 (2 шт.), КМЯ 500, СДШ 600, СМЯ 500, ПН 600, КМЯ 800, СБ 200, СМ 600, СМЯ 600
Верхние модули: ВП 400, ВП 800, ВПК 400 (2 шт.), ОПМВГ 500 (2 шт.), ВПГ 500 (2 шт.), АНП 600
- [3]. **Нижние модули:** ПН 600, СМ 600, КМЯ 600 (3 шт.), СМЯ 600, ПН 600
Верхние модули: АНП 600 (2 шт.), ВПГПМ 600 (3 шт.), П 600 (2 шт.), ПЛД 600 (2 шт.)

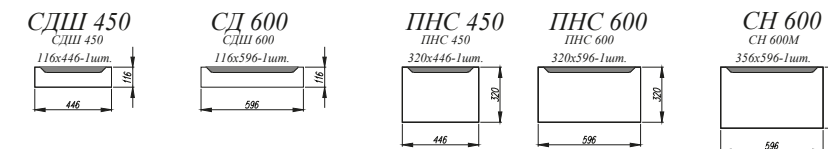
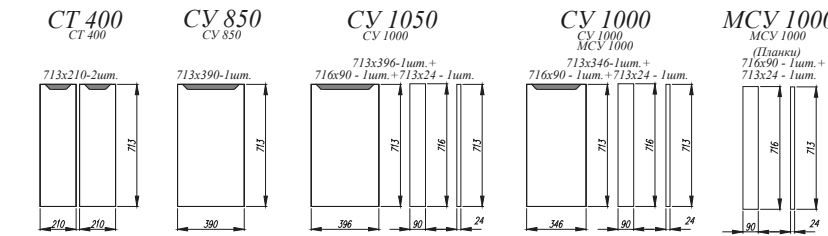
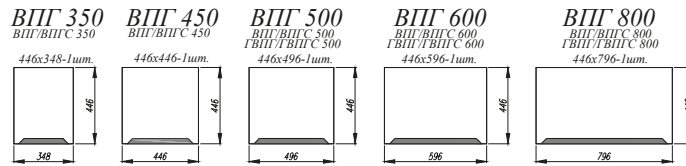
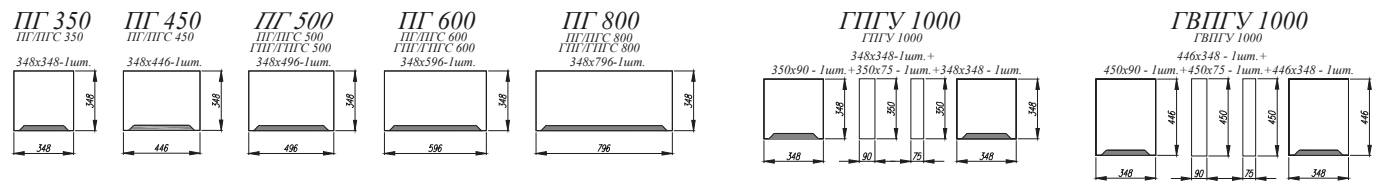
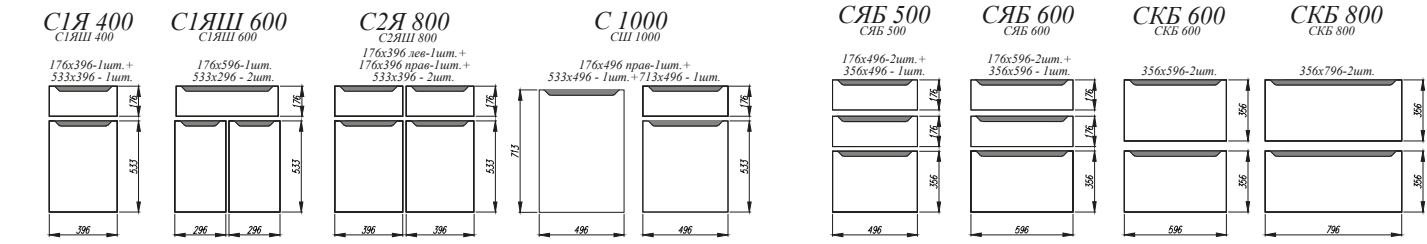
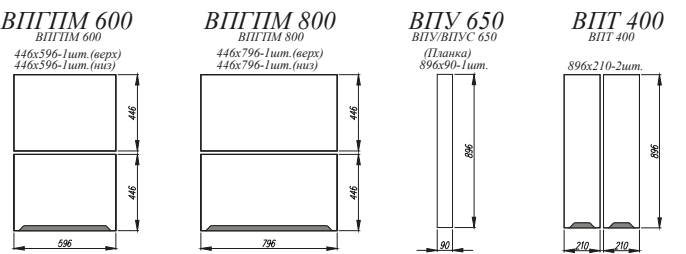
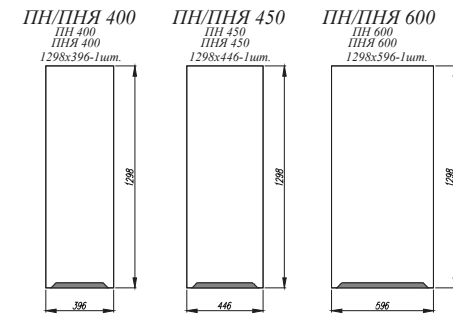
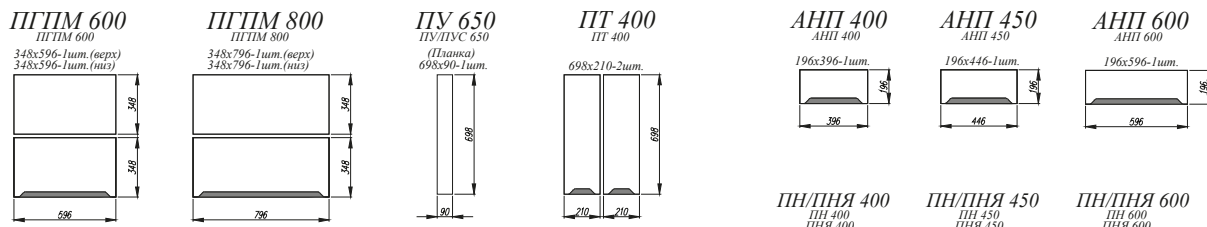
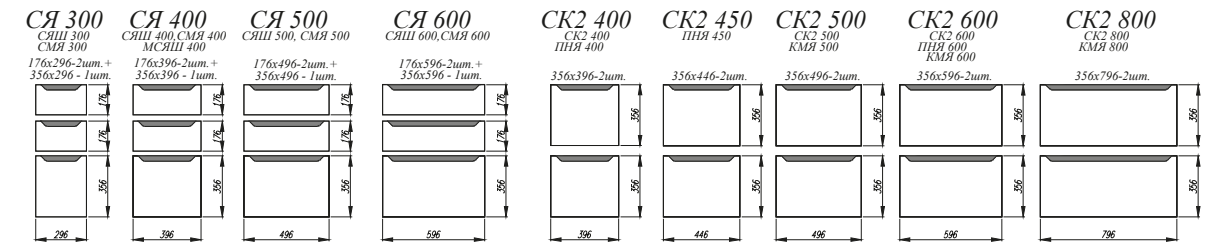
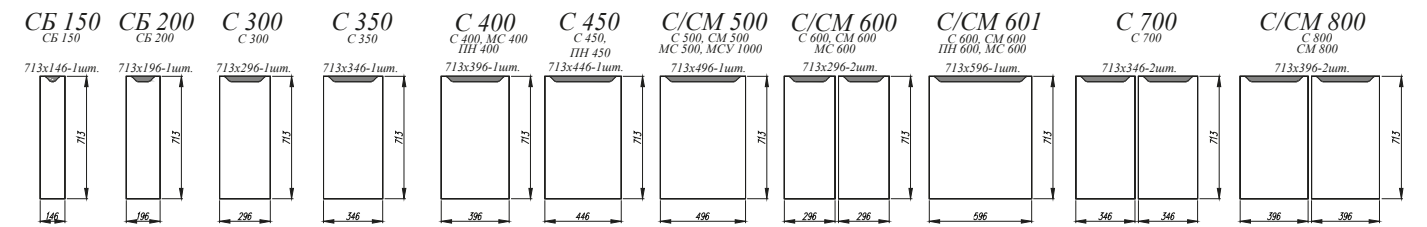
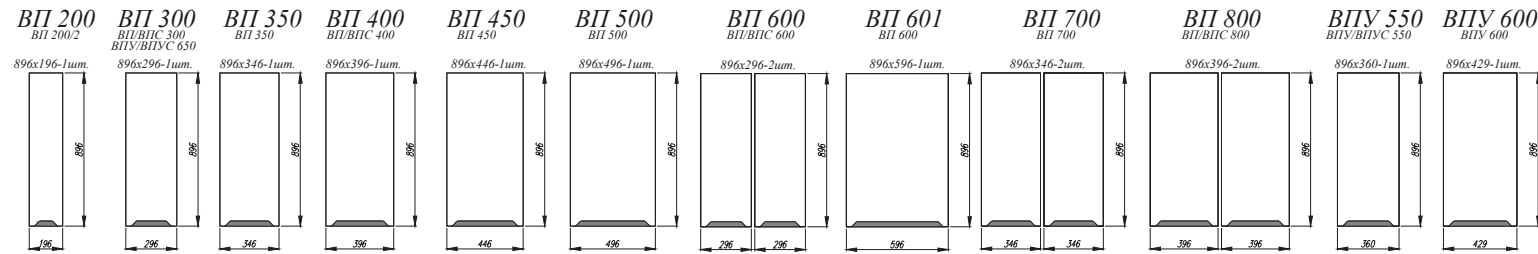
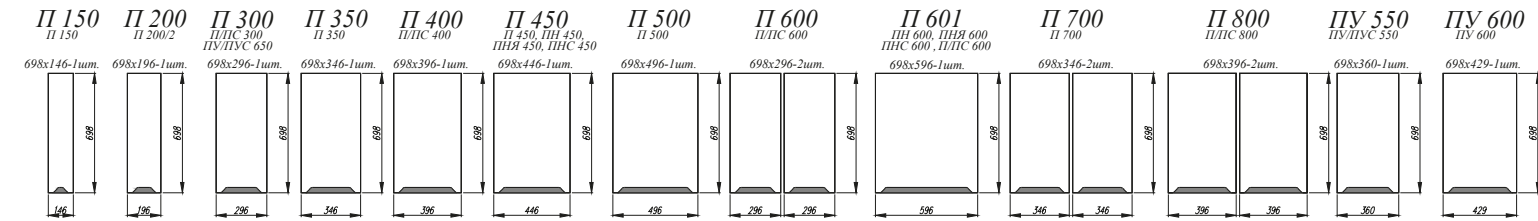

В данной коллекции фасады подразделяются на лево- и правосторонние. Учитывайте это при формировании заказов.



КОЛЛЕКЦИЯ
РОЙС

Маус софт [1]



Бежевый Скин / Пудра Скин [2]

КОЛЛЕКЦИЯ
РОЙС

Кухонный гарнитур «Ройс» — это сочетание минимализма и функциональности. Простота и эргономичность стиля «Хай-тек» обеспечивает удобство и эстетическое насыщение, а сочетание минимализма «Ройс» и других коллекций рождает нестандартные и по-настоящему уникальные решения интерьера.



МАТЕРИАЛЫ КОРПУСА И ФАСАДОВ

Корпус: ЛДСП в сером оттенке

Фасады: МДФ с покрытием из пленки ПВХ

Карнизы: не предусмотрены для данной коллекции



Фасад: МДФ Белый софт



Фасад: МДФ Серый эмалит

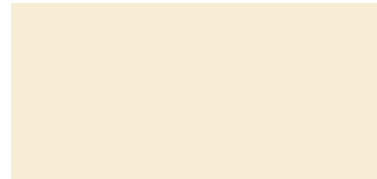

Фасад: МДФ Ваниль софт



Фасад: МДФ Грей софт



Фасад: МДФ Графит софт



Фасад: МДФ Виноград софт



Фасад: МДФ Зелёный софт



Фасад: МДФ Лазурь софт



Фасад: МДФ Нарцисс софт



Фасад: МДФ Персик софт



Фасад: МДФ Черника софт



Фасад: МДФ Вино софт

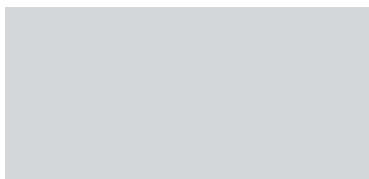

Фасад: МДФ Маус софт

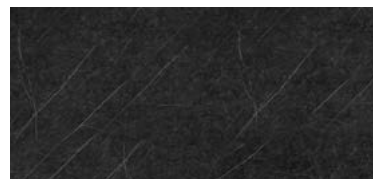

Фасад: МДФ Гранит Оникс



Фасад: МДФ Гранит Маус

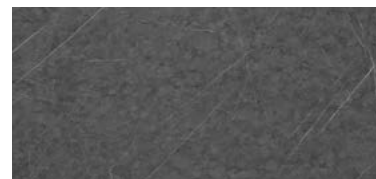

Фасад: МДФ Гранит Грей



Фасад: МДФ Мрамор Арктик



Фасад: МДФ Кварц бежевый

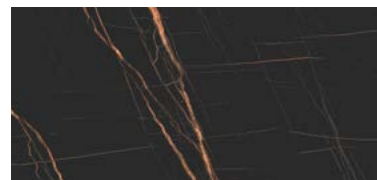

Фасад: МДФ Кварц чёрный



Фасад: МДФ Оливково-зелёный

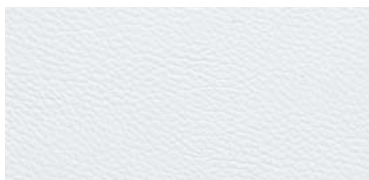

Фасад: МДФ Белый Скин



Фасад: МДФ Бежевый Скин

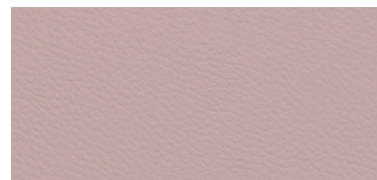

Фасад: МДФ Пудра Скин

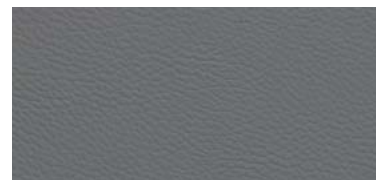

Фасад: МДФ Графит Скин



Ройс Белый скин / Мелисса Белый скин [3]

ДЕТАЛИ



Стекло в вертикальных фасадах, ПВХ/ВПВС: фотопечать 4 мм



Стекло в горизонтальных фасадах, ПГС/ВПГС: фотопечать 4 мм



Ручка-скоба С-50 черный. Не входит в комплект с фасадами





Бежевый скин [4]



Кварц бежевый [5]

- [1]. **Нижние модули:** ПН 600 (2шт.), ПНЯ 400 (2шт.), ПН 600, С 600 (2шт.), С 400 (2шт.), СК2 800, МС 600 (4шт.), МС 400
Верхние модули: ГПГ 600 (3шт.), ГПГ 800, ПК 400 (12шт.)
- [2]. **Нижние модули:** СЯБ 600 (2 шт.), СДШ 600, С 600, СУ 1050, СМ 600, С1ЯШ 600
Верхние модули: ОГМГ 600 (2шт.), ПК 400, ПЛВ 400 (2шт.), П 500 (5шт.), ПГСФ 500 (5 шт.)
- [3]. **Нижние модули:** ПНЯ 600, ПН 600 (3шт.), С 600 (3шт.) С 800, СКБ 800, С 400, МС 600 (3шт.), МС 400
Верхние модули: ПВС 400 (5шт.), ГВПГ 600 (6шт.), ГВПГ 800
- [4]. **Нижние модули:** С 450, С/СБ 150, С 600, СДШ 600, СЯБ 500, СМ 500
Верхние модули: ПГ 800, П 500 (2шт.)
- [5]. **Нижние модули:** ПН 600 (2шт.), ПН 600, С/СБ 200 (2шт.), С 600 (2шт.), СМ 600
Верхние модули: АНП 600 (3шт.), ПВС 800, ПЛД 800, ВПГ 600 (2шт.), ВП 800
- [6]. **Нижние модули:** С 400 (2шт.), С 600, СМ 600, С 1000, СКБ 800, С 400, ПН 600, ПНС 600
Верхние модули: ОГМГ 800 (2шт.), ПГ 800, ВПГ 800 (3шт.), ПК 400, ВПК 400



Графит софт / Вино софт [6]



Вино софт [1]



Белый скин / Графит скин [4]



Вино софт [2]



Белый софт [3]



- [1]. **Нижние модули:** ПН 600, СМ 600, СКБ 800 (2шт.), С 600, ПНС 600
Верхние модули: ВПВС 600 (2шт.), ВПГПМ 800 (2шт.), АНП 600 (2шт.)
- [2]. **Нижние модули:** ПН 600, ПНЯ 600, С 600 (2шт.), СМ 600, СУ 1000, СК2 600, СК2 400
Верхние модули: ПГ 500 (2шт.), П 600, П 400, П 600
- [3]. **Нижние модули:** ПН 600, СК2 800, СУ 1000, СБ 200, СДШ 600, СБ 200, С 450, С 800
Верхние модули: ОПМГ 800, ПГ 800, ОПМГ 800, ПГ 800, ОПМ 600, ПК 400 (2 шт.)
- [4]. **Нижние модули:** С/СБ 200, С 400 (2шт.), СДШ 600, С 800, СМ 600, ПН 600
Верхние модули: ГВПГ 600, ВПГ 500 (2шт.), ВПГ 800, ВПГ 600 (2шт.), ПГ 600 (2шт.), П 600, ПГ 800 (2шт.), П 500 (2 шт.)



Оливково-зелёный [1]



Монца Белый софт / Ройс Кварц бежевый [4]



Лазурь софт [2]



Персик софт / Белый софт [3]



Грей софт [5]

- [1]. **Нижние модули:** СБ 200, СДШ 600, С2ЯШ 800, СМ 800
Верхние модули: П 800, П 400, ПГ 600 (2 шт.), ПГСФ 600 (2 шт.)
- [2]. **Нижние модули:** ПН 600 (2 шт.), С 800, СУ 1000, СМ 600, С 400, МО 495
Верхние модули: ПГ 800 (4 шт.), ПЛВ 400 (2 шт.), ПЛД 800, ОПМ 600
- [3]. **Нижние модули:** ПН 600, СМ 600, СК2 800, СДШ 600, СК2 800
Верхние модули: ПГ 600 (2 шт.), ПЛД 600, ПГ 800 (2 шт.), ПЛД 800, ПГ 600 (2 шт.), ПЛД 600, ОПМГ 800 (2 шт.), ПЛД 800, АНП 600
- [4]. **Нижние модули:** ПНС 600, СКБ 800 (2 шт.), СМ 800, СК2 400, ПН 600
Верхние модули: ГВПГ 600 (4 шт.), ГВПГ 800 (2 шт.), ПВС 800 (2 шт.), ПГПМ 600 (2 шт.)
- [5]. **Нижние модули:** ПН 600, ПН 600, С/СБ 200 (2 шт.), СК2 600, СЯШ 300, С1ЯШ 600, СМ 600
Верхние модули: АНП 600 (2 шт.), ВПК 400 (2 шт.), ВПГ 600 (4 шт.)



Гранит Оникс [1]



Графит софт / Белый софт [2]



Ройс Графит софт / Квадро Белый софт [3]





Ройс Графит софт / Лофт Дуб майский [4]



Ройс Белый софт / Лофт Дуб бурый [6]



Белый софт [5]



- [1]. **Нижние модули:** С 600 (2 шт.), СМЯ 400, СДШ 600, СУ 1050, С 400, КМЯ 500
Верхние модули: ОПМВГ 500 (2 шт.), ВПГ 500 (2 шт.), ВП 300, ВПУ 650, ВП 500, ВПВС 300 (4 шт.), ВПК 400 (2 шт.), ВПГ 800
- [2]. **Нижние модули:** ПНЯ 600, ПН 600, СН 600М, С 800, С1ЯШ 400, С 400, СУ 1000, СШ 1000, С 600, МО 495
Верхние модули: АНП 600 (2 шт.), ВПВС 300 (4 шт.), ВП 350, ВП 600, ВПУ 650, ВП 600 (2 шт.), ВПК 400 (2 шт.)
- [3]. **Нижние модули:** ПНС 600, СК2 800, С 600, СМ 800, ПН 600
Верхние модули: ГВПГ 600 (3 шт.), ГВПГ 800, (2 шт.), П 800 (2 шт.), П 600
- [4]. **Нижние модули:** ПН 600, ПНС 600, КМЯ 800, С 600, СМ 800, С 600
Верхние модули: ГВПГ 600 (2 шт.), ПГ 800, ПГ 600 (2 шт.), ПЛВ 400 (2 шт.), ПГСФ 800, ПГ 600 (2 шт.)
- [5]. **Нижние модули:** СМ 500, СШ 1000, С/СБ 200, СК2 800, ПН 600 (2 шт.)
Верхние модули: П 500 (3шт.), ПЛК 500 (3шт.)
- [6]. **Нижние модули:** С 600, СК2 400, СДШ 600, СУ 1050, С 600 (2 шт.), СМ 600, ПН 600
Верхние модули: ОПМ 600, ПВС 800, ППГМ 800 (2 шт.)



Ройс Графит софт / Лофт Дуб бурый [1]



Кварц чёрный [2]



Гранит Грей [4]



Кварц чёрный / Кварц бежевый [3]

- [1]. **Нижние модули:** С 600 (4 шт.), СМ 600, СУ 1050, С 500, ПНС 600, ПН 600
Верхние модули: ВП 500 (2 шт.), ВПК 400 (4 шт.), ВПУ 650, ВП 350 (2 шт.), АНП 600 (2 шт.)
- [2]. **Нижние модули:** ПН 600, СМ 800, С 600, С2К 400, СДШ 600, СКБ 800
Верхние модули: ПГСФ 800 (4 шт.), ПГ 800 (4 шт.)
- [3]. **Нижние модули:** СН 600М, С/СБ 200, С 600, СШ 1000, СМ 800
Верхние модули: ОПМ 600, ВПВС 400 (3шт.), ВПГ 600 (2шт.), ВП 800
- [4]. **Нижние модули:** ПН 600, ПНС 600, СКБ 800 (2 шт.), СУ 1000, С800, С1ЯШ 400
Верхние модули: ГПГ 600 (2 шт.), ПГ 800 (6 шт.), ПЛВ 400 (4 шт.), ПВС 400 (3 шт.), ОПМ 400
- [5]. **Нижние модули:** С 400, СКБ 600, СМ 800, С 600, СУ 1050, СКБ 600, ПНС 600, ПН 600
Верхние модули: ПГСФ 600 (5 шт.), ПК 400 (2 шт.), ПЛВ 400 (2 шт.), ПГПМ 600, ПГ 600 (2 шт.), ОПМГ 600 (2 шт.), ПГПМ 600, ГПГ 600 (2 шт.)



Гранит Маус [5]



Белый софт / Серый эмалит [1]



Оливково-зелёный [2]

[1]. **Нижние модули:** ПН 600, ПНЯ 600, С 600, СКБ 800, СМ 600
Верхние модули: АНП 600 (2 шт.), ГВПГ 600 (2 шт.), ГВПГ 800, ВПГ 600 (2 шт.), ВПК 400 (2 шт.)

[2]. **Нижние модули:** СКБ 600, СМ 600, С 600, СУ 1000, С 400 (2 шт.), СЯБ 600, ПН 600, ПНС 600
Верхние модули: АНП 600 (2 шт.), ВПВС 400 (7 шт.)

[3]. **Нижние модули:** С 600 (2 шт.), СМЯ 400 (2 шт.), СДШ 600, СМ 800
Верхние модули: ПВС 400 (4 шт.), ПГПМ 800



Серый эмалит [3]



Нарцисс софт [1]



Белый софт / Грей софт [2]

[1]. Нижние модули: СМ 800, С 800, СК2 800 (2 шт.), СБ 200, ПНЯ 600
Верхние модули: ПГ 800 (2 шт.), ПГСФ 800 (2шт.), ВП 800, АНП 600

[2]. Нижние модули: ПН 600, С/СБ 200, СКБ 800 (2шт.), С 300, С 500, СМ 800
Верхние модули: АНП 600, ВП 800 (3шт.)

[3]. Нижние модули: С 600, СМ 600, СУ 1000, СДШ 450, С 350
Верхние модули: ВПВС 300 (6 шт.)



Персик софт [3]



Зелёный софт [1]



Белый софт / Черника [2]



Белый софт / Виноград софт [3]



Гранит Оникс / Мрамор Арктик [4]



Ваниль софт [5]

- [1]. **Нижние модули:** ПН 600, ПН 600, СБ 200, СМ 600, С1ЯШ 600, С 400, СУ 1050, СКБ 600, СМЯ 300
Верхние модули: ГВПГ 600 (2 шт.), ВПГ 600 (2 шт.), ВПГ 800, ПГПМ 600 (2 шт.), ПС 800, ПК 400 (2 шт.), ВПК 400
- [2]. **Нижние модули:** СМ 500, СШ 1000, СБ 200, КМЯ 800, ПН 600 (2 шт.)
Верхние модули: П 500 (3 шт.), ПЛК 500 (3 шт.)
- [3]. **Нижние модули:** ПН 600, С/СБ 200, СК2 800 (2шт.), С 350, С 450, СМ 800
Верхние модули: АНП 600, ВП 800 (3шт.)
- [4]. **Нижние модули:** ПНЯ 600 (2 шт.), СУ 1000, СМ 600, СЯБ 600, СКБ 600, СБ 200, ПНС 600
Верхние модули: ГПГ 600 (4 шт.), ГПГ 500 (6 шт.), ГПГУ 1000, ВПК 400 (2 шт.), ПЛД 600, П 300, ПУ 650, П 350, ПГПМ 800 (2 шт.)
- [5]. **Нижние модули:** С 800, СК2 600, СМ 600, СБ 200, ПНЯ 600, ПНЯ 600
Верхние модули: ГВПГ 600 (2 шт.), ВПГПМ 800, ВПВС 300 (2 шт.), ВПГ 600, ОПМГ 600, ОПМГ 800

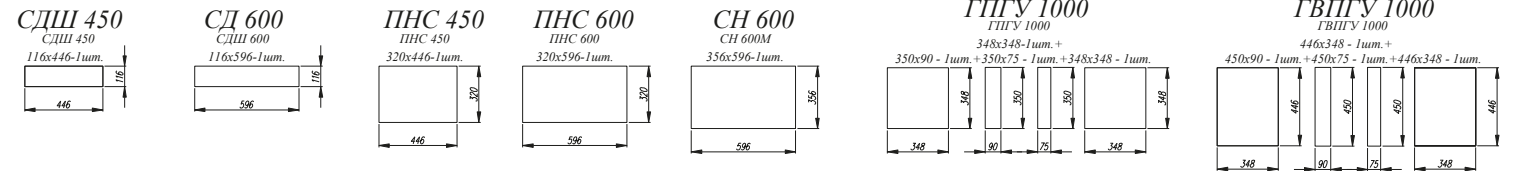
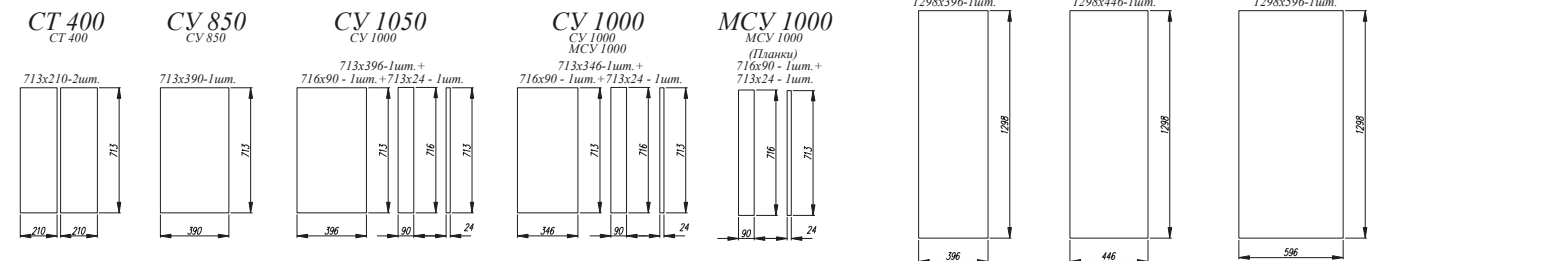
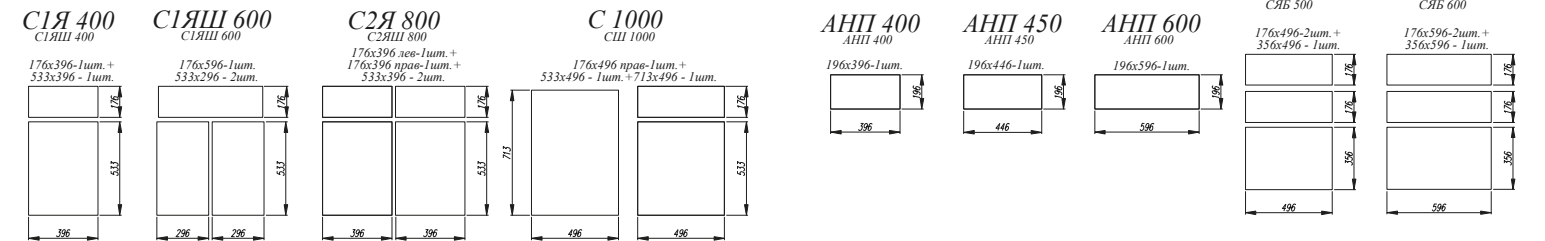
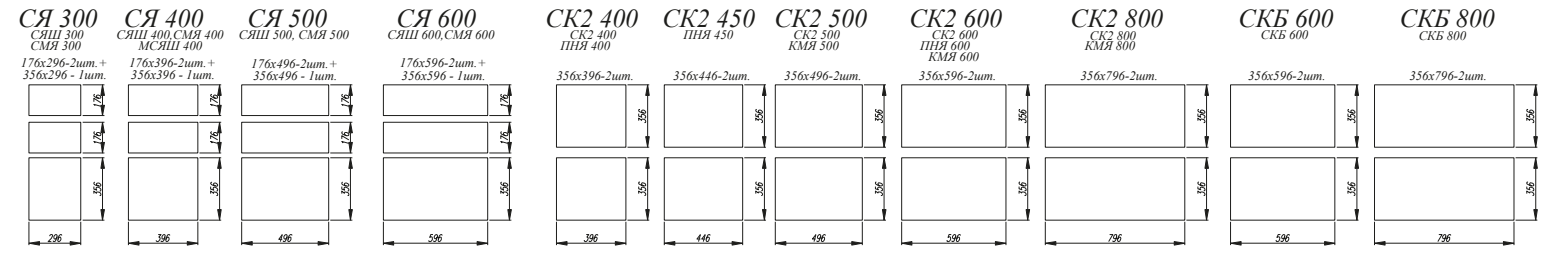
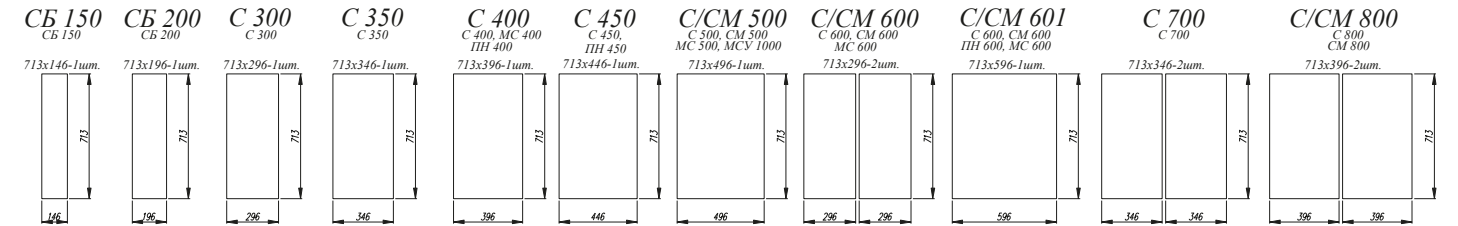
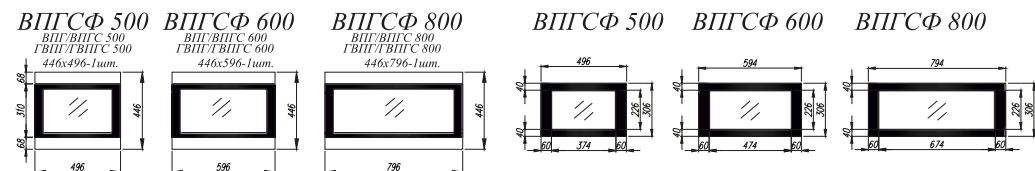
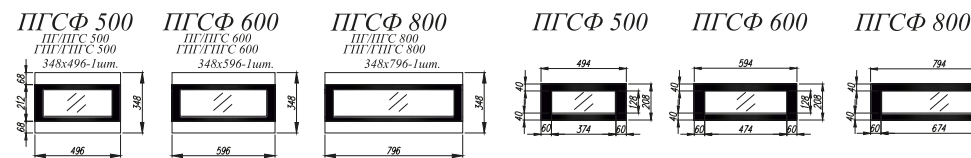
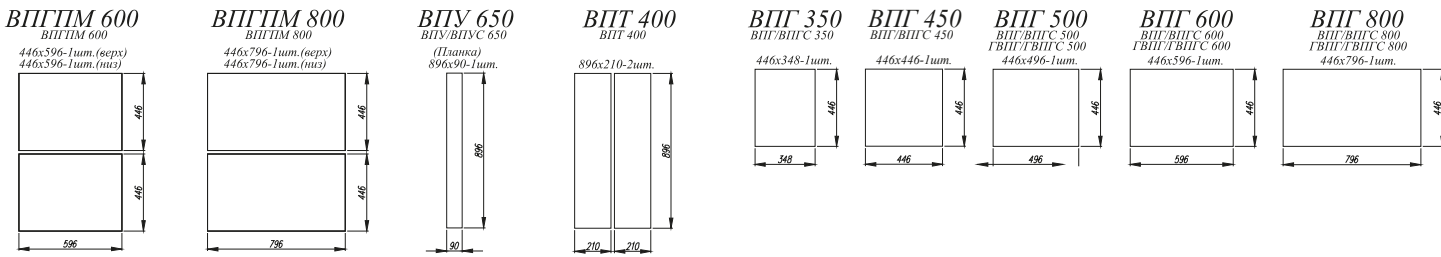
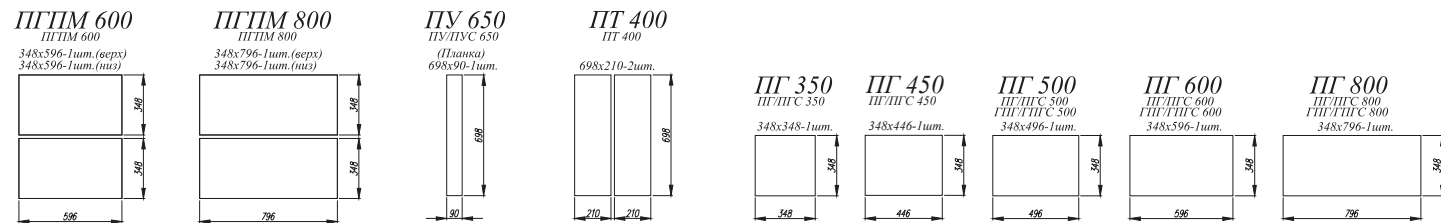
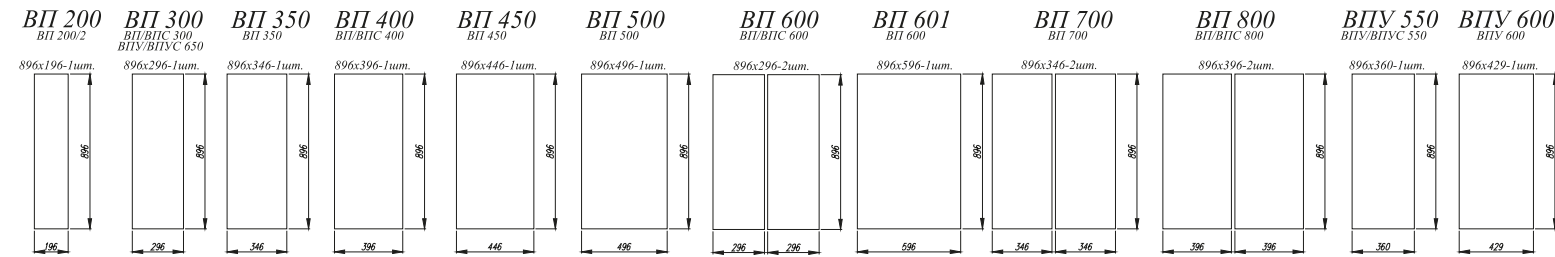
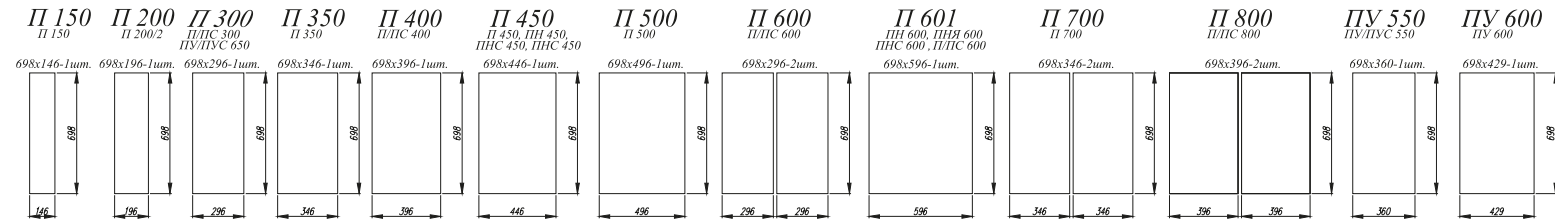



КОЛЛЕКЦИЯ
КВАДРО

Белая кожа [1]



Маяс софт [2]

КОЛЛЕКЦИЯ
КВАДРО

Кухонный гарнитур «Квадро» — удачное воплощение скандинавского стиля, прекрасно адаптированное к вкусам современных хозяек. Открытые полки и подвесные шкафчики с остеклением вносят в облик кухонного гарнитура нотки легкости и воздушности.



МАТЕРИАЛЫ И КОМПЛЕКТУЮЩИЕ КОЛЛЕКЦИИ «КВАДРО»



МАТЕРИАЛЫ КОРПУСА И ФАСАДОВ

Корпус: ЛДСП в сером оттенке

Фасады: МДФ с покрытием из пленки ПВХ

Карнизы: не предусмотрены для данной коллекции



Фасад: МДФ Красная кожа



Фасад: МДФ Роза



Фасад: МДФ Виноград



Фасад: МДФ Оливково-зелёный

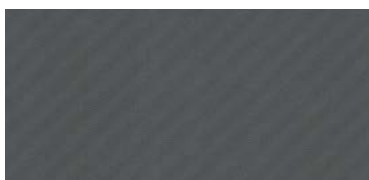

Фасад: МДФ Железо

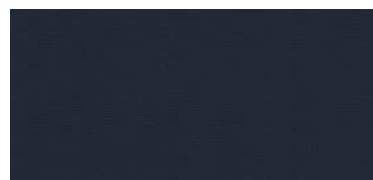

Фасад: МДФ Черника



Фасад: МДФ Лунный свет



Фасад: МДФ Нарцисс

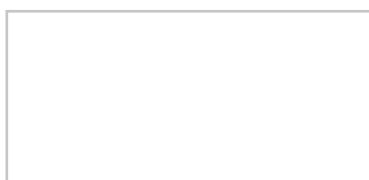

Фасад: МДФ Белый софт



Фасад: МДФ Серый эмалит

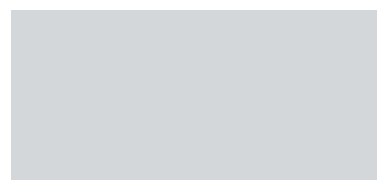

Фасад: МДФ Маус софт



Фасад: МДФ Персик софт

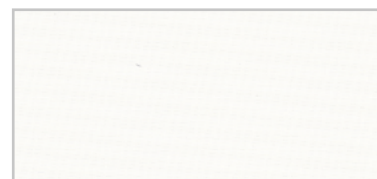

Фасад: МДФ Белая кожа



Фасад: МДФ Ваниль кожа



Белая кожа [3]

ДЕТАЛИ



Стекло в вертикальных фасадах, ПВХ/ВПВС: фотопечать 4 мм

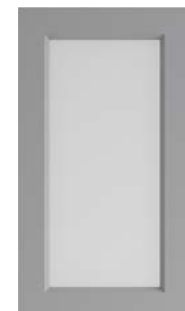

Стекло в вертикальных фасадах, ПВХ/ВПВС: сатинат 4 мм



Стекло в горизонтальных фасадах, ПГС/ВПГС: сатинат 4 мм



Фасады с фрезеровкой



Ручка-скоба FS 184 128 медь розовая. Не входит в комплект с фасадами



Ройс Белый софт / Квадро Лунный свет [4]



Красная кожа [5]

- [1]. **Нижние модули:** С 800, СДШ 450, СЯШ 400, СМ 500
Верхние модули: ВП 500, ВП 450, ВПС 400, ВПС 800
- [2]. **Нижние модули:** СКБ 800, СДШ 600, СЯШ 400, С 800, СУ 1000, СКБ 600, ПН 600
Верхние модули: АНП 600, ВПВС 800 (2шт.), ОПМВ 600
- [3]. **Нижние модули:** ПН 600, С1ЯШ 600, С 600, СК2 600, СМ 600, СЯШ 400, С 400, ПН 600
Верхние модули: ГПГ 600 (6шт.), ГПГ 800, ПГ 800, ПЛК 800, ПВС 600 (3шт.)
- [4]. **Нижние модули:** ПНЯ 600 (2 шт.), ПНС 600, СМ 600, С1ЯШ 600, С 800, СМЯ 600
Верхние модули: АНП 600 (3 шт.), ВПГСФ 600 (2 шт.), ВПГ 600 (2 шт.), ВПГ 800, ВПГСФ 800, ОПМВ 600
- [5]. **Нижние модули:** СЯШ 600, СК2 600, С 600, СК2 400, СМ 800, ПНС 600, ПН 600
Верхние модули: АНП 600 (2шт.), ОПМВГ 600, ВПК 400 (2шт.), ВПГ 600 (5 шт.), ВПГ 800 (2шт.)
- [6]. **Нижние модули:** ПН 600, СК2 800, С 800, СУ 1050, СБ 200 (2 шт.), С 400, СДШ 600
Верхние модули: ПГ 800 (2 шт.), ОПМГ 800 (2 шт.), ОПМ 600



Лунный свет [6]



Красная кожа [1]



Серый эмалит [2]



Персик софт / Оливково-зелёный [4]



Ваниль кожа / Персик софт [3]



Черника [5]

- [1]. **Нижние модули:** ПН 600, ПНС 600, С 400 (2 шт.), КМЯ 600, СУ 1000, СМ 600, С 600, СМЯ 600
Верхние модули: ВПГПМ 600 (2 шт.), ВПВС 400 (4 шт.), АПН 600 (2 шт.)
- [2]. **Нижние модули:** ПНС 600, ПН 600, СБ 200 (2 шт.), СМЯ 600, С2ЯШ 800, СМ 600
Верхние модули: П 800 (2 шт.), ПС 800, ГПГ 600 (2 шт.), ПГС 600 (4 шт.)
- [3]. **Нижние модули:** СУ 1000, С 600 (4 шт.), СДШ 600, С 400 (2 шт.)
Верхние модули: ПУ 600, П 400 (3 шт.), П 600, ПЛД 600 (2 шт.), ОПМГ 600 (2 шт.)
- [4]. **Нижние модули:** С 450, СМ 800, СУ 1000, С 800, СК2 600, ПНЯ 600
Верхние модули: ПЛК 600, ВПГ 600, ПЛК 800, ВПГ 800, ПЛК 600, ВПГ 600
- [5]. **Нижние модули:** ПН 600 (2 шт.), ПНС 600, СБ 200, СМЯ 600, СУ 1000, СК2 400, С 400, СМ 600, С 600
Верхние модули: ГПГ 600 (3 шт.), ПГ 800 (2 шт.), П 800, ПК 400, ПЛВ 400, ОПМГ 800



Белый эмалит / Серый эмалит [1]

- [1]. **Нижние модули:** ПН 400, ПНС 600, СМЯ 400, С 800, СМЯ 500, СМ 800, СУ 1050, СК2 500, С 400, ПН 600
Верхние модули: ВПГ 500 (2 шт.), ВПГ 600 (3 шт.), ПГ 600, ОПМВ 600, ВПГПМ 800, АНП 600 (2 шт.), АНП 400
- [2]. **Нижние модули:** СК2 600 (2 шт.), С1ЯШ 600 (2 шт.), СДШ 600
Верхние модули: ВПС 600 (4 шт.)
- [3]. **Нижние модули:** СК2 400 (2 шт.), СДШ 600, СК2 800, С 800, СУ 1000, СМ 800, СТ 400
Верхние модули: ВПГ 800 (6 шт.), ВПУ 600, ВПГ 800 (4 шт.)
- [4]. **Нижние модули:** ПНЯ 600 (2 шт.), С 800, С 600, СУ 850, СМ 800
Верхние модули: П 800, П 300, ПУ 550, П 300, П 800



Роза / Нарцисс [3]



Виноград [2]



Железо / Лунный свет [4]



Ваниль кожа [1]

- [1]. **Нижние модули:** ПН 600, СБ 200, СДШ 600, С1ЯШ 400, СМ 600, СУ 1000, С 800
Верхние модули: ПВС 400 (4 шт.), ОПМ 400 (2 шт.)
- [2]. **Нижние модули:** ПН 600, СМЯ 400 (2 шт.), СМ 600, С 600, С 800, ПН600
Верхние модули: ОПМ 400 (2 шт.), ПГ 600 (4 шт.), ПЛВ 400 (2 шт.), ПГ 800
- [3]. **Нижние модули:** СБ 200, СМ 600, КМЯ 800, СДШ 600, СМЯ 600
Верхние модули: ПГПМ 800 (2 шт.), ПВС 400 (2 шт.), П 400
- [4]. **Нижние модули:** СМ 800, С 400 (2 шт.), СДШ 600, СУ 1000, СЯБ 600
Верхние модули: ВП 800, ВПС 400 (2 шт.), ПГ 600 (2 шт.), ПЛД 600, ВПУ 600, ОПМВГ 500, ВП 500
- [5]. **Нижние модули:** МО 550, С 600 (2 шт.), СЯШ 400, СУ 1000, С1ЯШ 400 (2 шт.), СМ 600, С1ЯШ 400, ПН 600 (2 шт.), С 400
Верхние модули: ВПУ 650, П 450 (2 шт.), ВПВС 400 (4 шт.), АНП 600 (2 шт.), ОПМВ 600



Железо [4]



Ваниль кожа / Железо [2]



Роза [3]



Белая кожа [5]

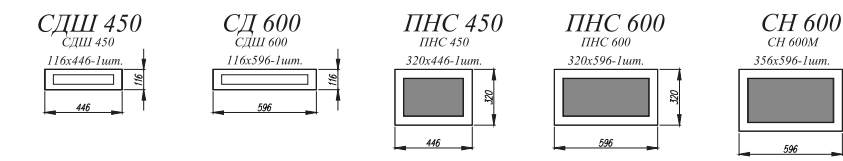
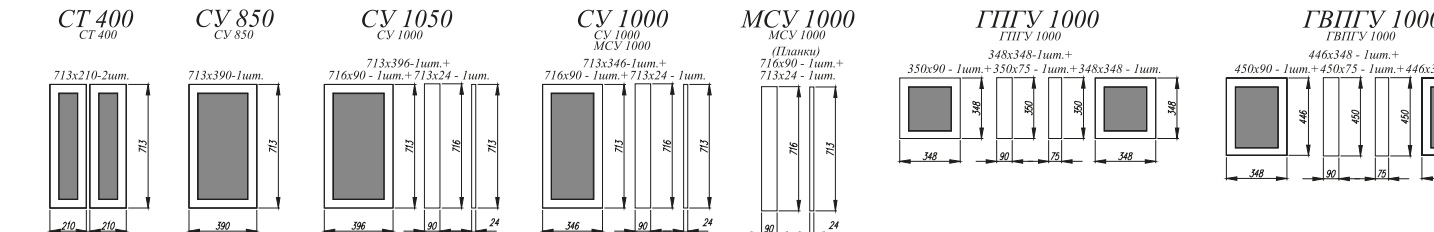
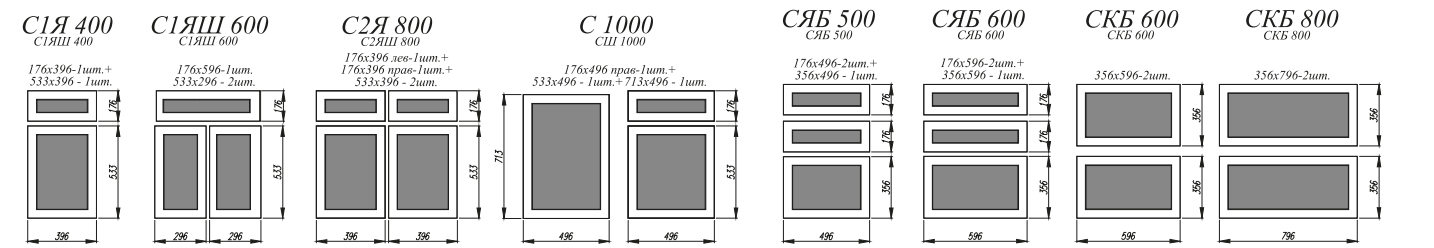
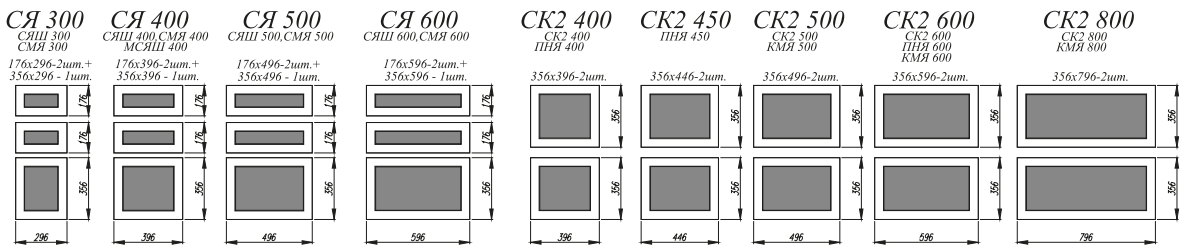
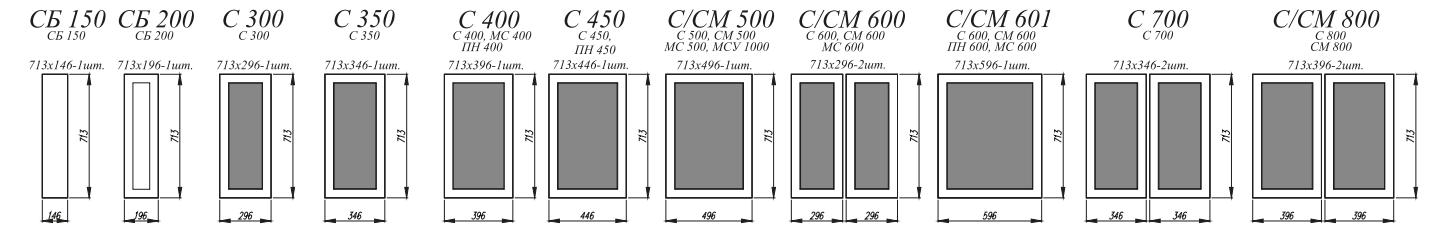
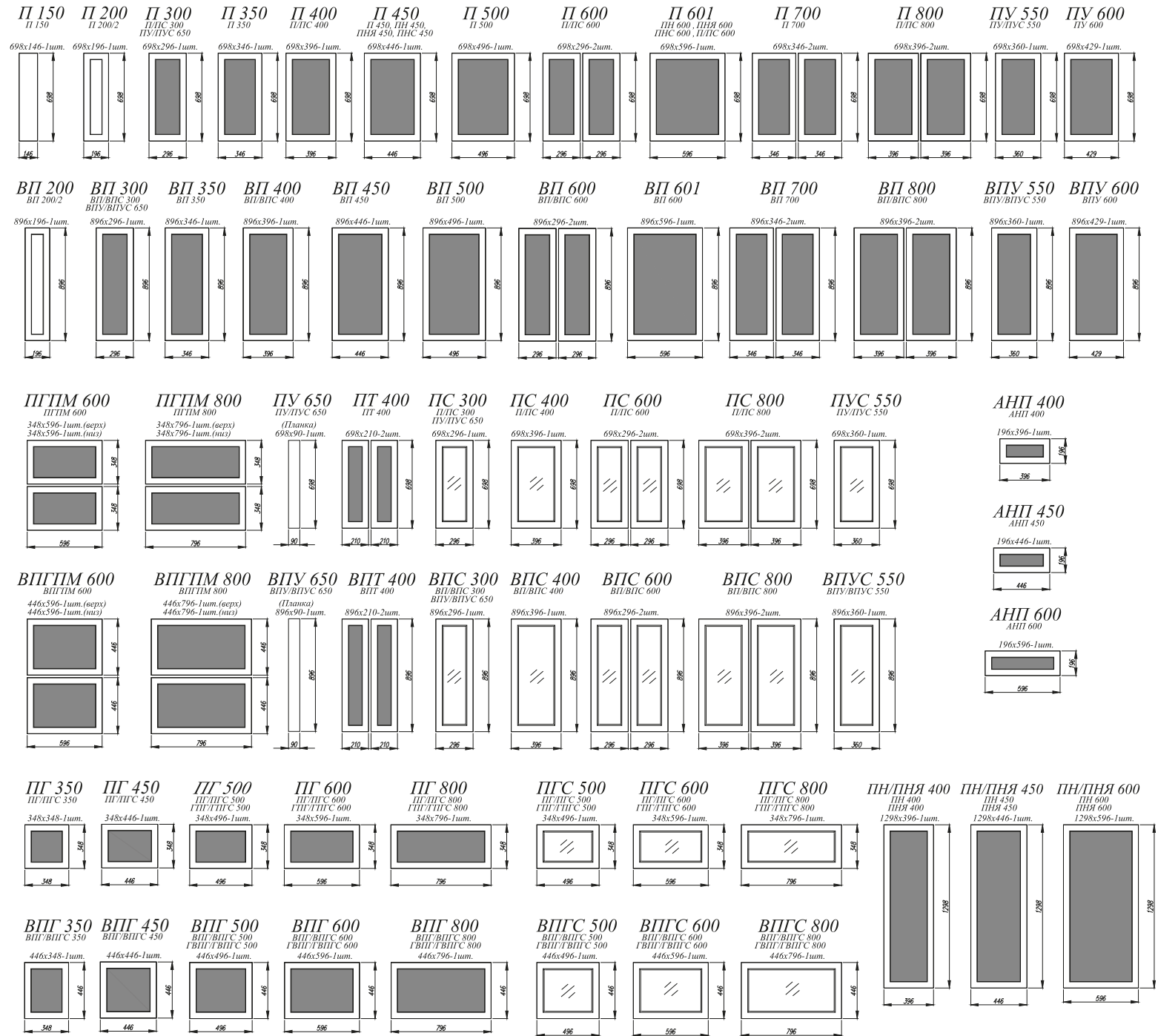



КОЛЛЕКЦИЯ

СКАЛА

Бетон светлый / Бетон темный [1]



Гранит Маус [2]

КОЛЛЕКЦИЯ **СКАЛА**

Кухня «Скала» — олицетворение мощи, нестандартного дизайна и инновационных решений. Эта коллекция завораживает оттенками натурального камня, строгими формами фасадов и элегантными встроенными ручками.



МАТЕРИАЛЫ И КОМПЛЕКТУЮЩИЕ КОЛЛЕКЦИИ «СКАЛА»



Бетон тёмный [3]



Скала Мрамор Арктик / Лофт Дуб бурый [4]

МАТЕРИАЛЫ КОРПУСА И ФАСАДОВ

Корпус: ЛДСП в сером оттенке

Фасады: МДФ с покрытием из пленки ПВХ

Карнизы: не предусмотрены для данной коллекции



Фасад: МДФ Гранит Маус



Фасад: МДФ Гранит Грей



Фасад: МДФ Мрамор Арктик



Фасад: МДФ Гранит Оникс



Фасад: МДФ Бетон темный



Фасад: МДФ Бетон светлый

ДЕТАЛИ



Стекло в вертикальных фасадах, ПВХ/ВПВС: фотопечать 4 мм



Стекло в горизонтальных фасадах, ПГС/ВПГС: фотопечать 4 мм



Фасады с интегрированной ручкой





Гранит Маус / Гранит Оникс [5]



Гранит Грей [6]



- [1]. **Нижние модули:** С 400 (2 шт.), СЯШ 600, С1ЯШ 400, СМ 600, ПНС 600, ПН 600
Верхние модули: АНП 600 (2 шт.), ВП 500 (2 шт.), П 700, П 300, ВПК 400 (2 шт.), ПЛД 500 (2 шт.)
- [2]. **Нижние модули:** С 400, СЯШ 400, СБ 200, СДШ 600, СБ 200, С 600, СУ 1000, СК2 600
Верхние модули: ПГ 600, П 500, П 500, ПГ 600, П 500, П 300, ПУ 600, ПГСФ 500 (4 шт.)
- [3]. **Нижние модули:** С1ЯШ 600, СКБ 800, С 600, СМ 600, СУ 1050, СБ 200, ПН 600, ПНС 600, ПН 400
Верхние модули: ВПГ 800, ВПК 400 (2 шт.), ВП 600 (3 шт.), ОПМВ 400, ВПУ 650, ВП 500, АНП 600 (2 шт.), АНП 400
- [4]. **Нижние модули:** С 400, С 600 (3 шт.), СМ 600, С 400, ПН 600, ПНС 600
Верхние модули: АНП 600 (2 шт.), ВПВС 400 (2 шт.), ВП 800 (2 шт.), ВПВС 400 (2 шт.)
- [5]. **Нижние модули:** С 500, СДШ 600, СК2 800, СМ 800, С 500
Верхние модули: ПГ 500, П 500, ПГ 600 (3 шт.), ПГ 800, П 800, ПГ 800, П 800, ПГ 500, П 500
- [6]. **Нижние модули:** СБ 200, СК2 600, С 600, СУ 1050, С 450 (2 шт.), СМ 800, С 450, ПНЯ 600
Верхние модули: П 800 (4 шт.), ПГСФ 800 (4 шт.), АНП 600 (2 шт.)



Бетон светлый [1]



- [1]. **Нижние модули:** ПН 600, СБ 200, СМЯ 600, КМЯ 600, С 600, СМ 800, ПН 600
Верхние модули: ГПГ 600 (4 шт.), ГПГ 800 (2 шт.), ПЛВ 400 (2 шт.), ПК 400 (2 шт.), ПВС 400 (5 шт.)
- [2]. **Нижние модули:** С 400, СБ 200, СДШ 600, СБ 200, СУ 1000, С 400, СМ 800, СЯШ 400, ПН 600
Верхние модули: ПГСФ 600 (2 шт.), ПГ 800, П 450, ПУ 550, П 450, П 800, П 400
- [3]. **Нижние модули:** С 800, СЯШ 400, СМ 800
Верхние модули: П 800 (2шт.), П 400
- [4]. **Нижние модули:** КМЯ 600, СМЯ 500 (2 шт.), СМ 500, С 450, СН 600М
Верхние модули: ВП 600 (2 шт.), ПГСФ 600 (2 шт.), ПГ 600 (3 шт.), ПЛК 600 (2 шт.)



Гранит Оникс [2]



Гранит Маус [3]



Бетон светлый / Бетон тёмный [4]



Мрамор Арктик / Гранит Маус [1]



Мрамор Арктик [2]



[1]. **Нижние модули:** СМ 800, С 800, СЯШ 400
Верхние модули: П 800 (2шт.), П 400

[2]. **Нижние модули:** ПН 600, ПНЯ 600, СМ 500, СУ 1000, С 400, С 800, СЯШ 400, ПН 600
Верхние модули: ПГ 500 (2 шт.), ПГ 600, ПГСФ 500 (2 шт.), ПГСФ 600, ОПМ 400

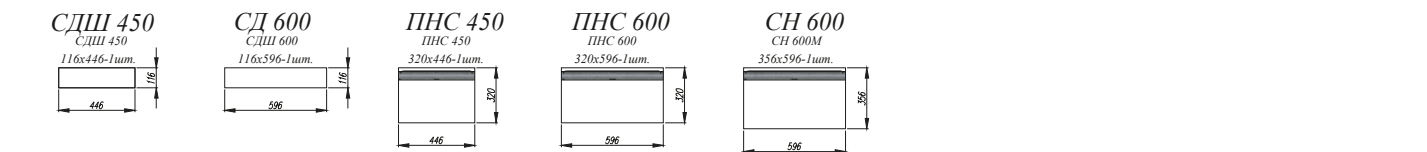
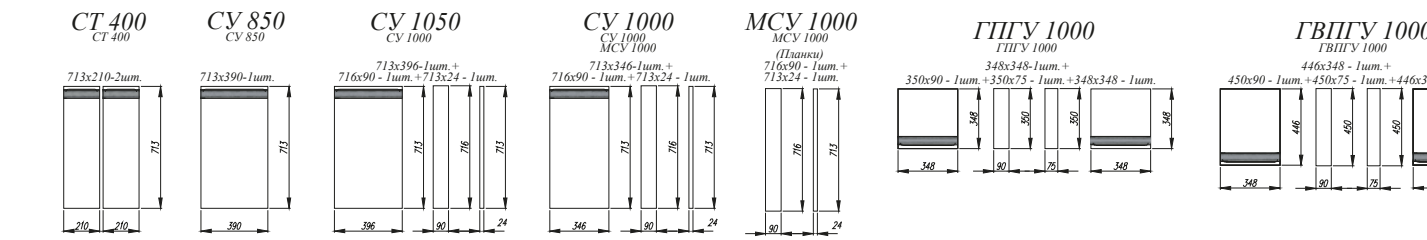
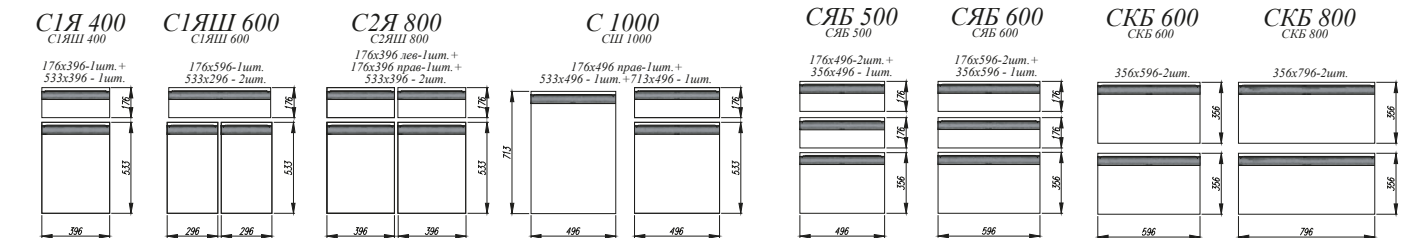
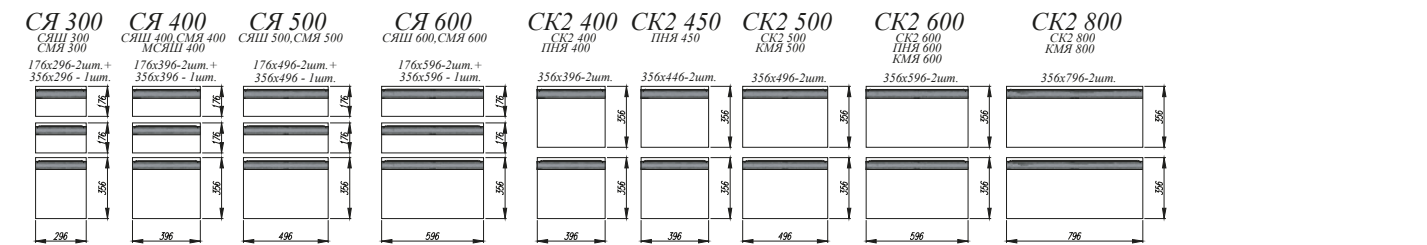
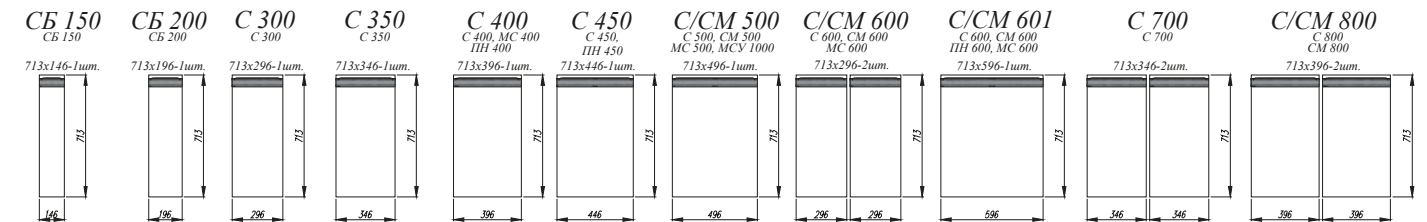
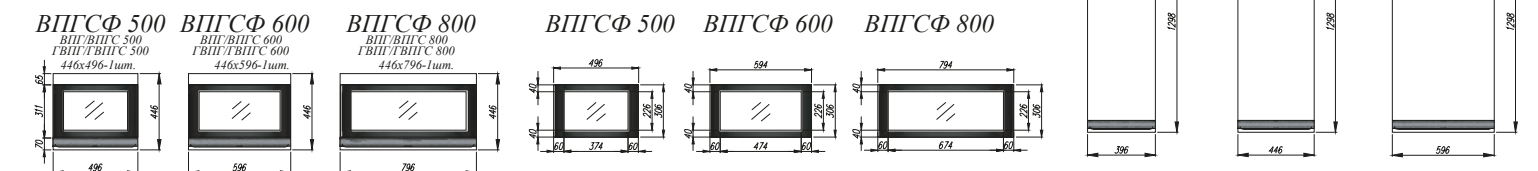
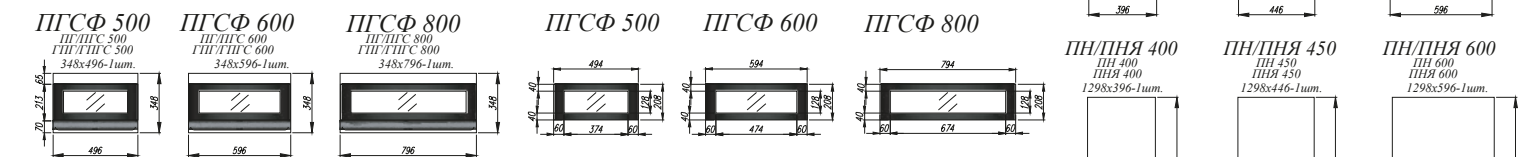
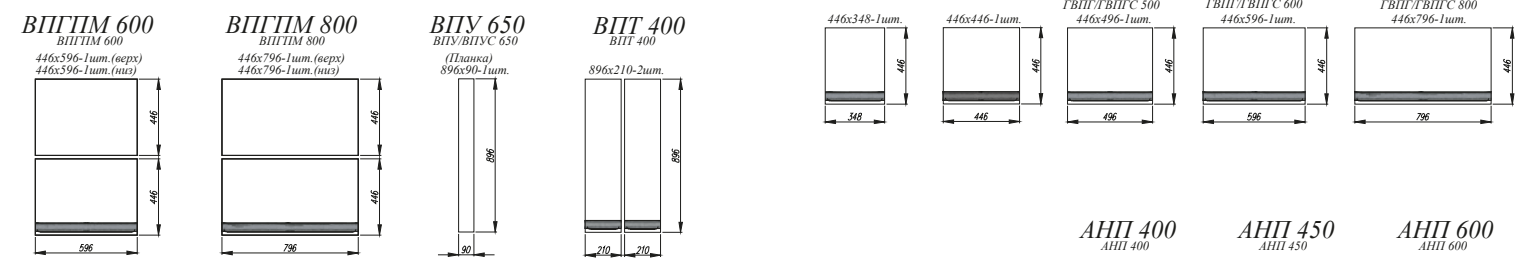
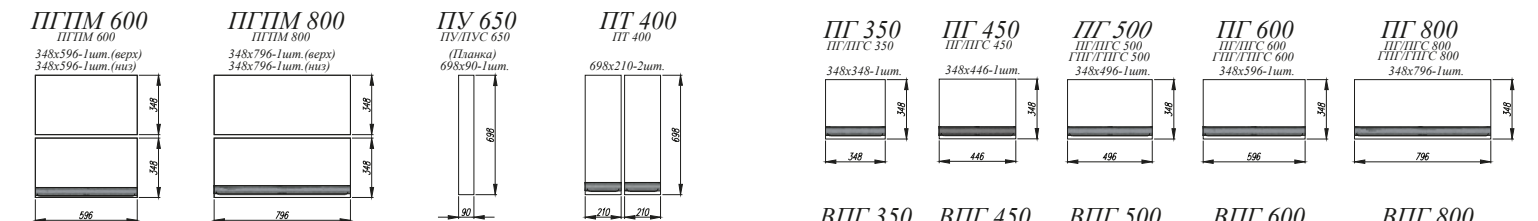
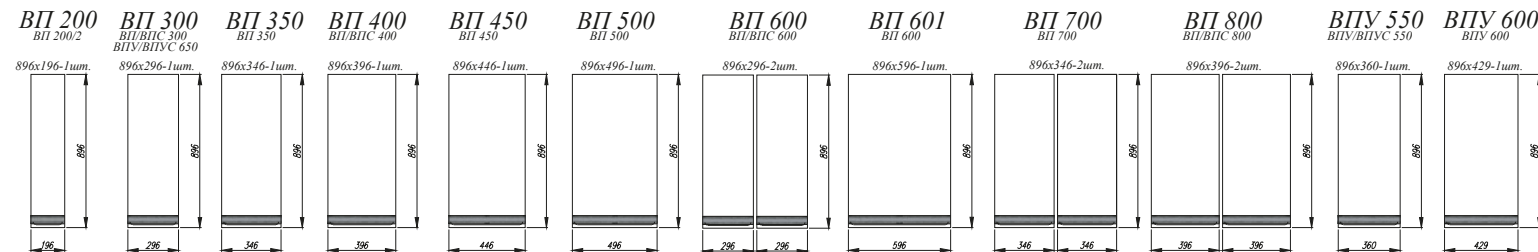
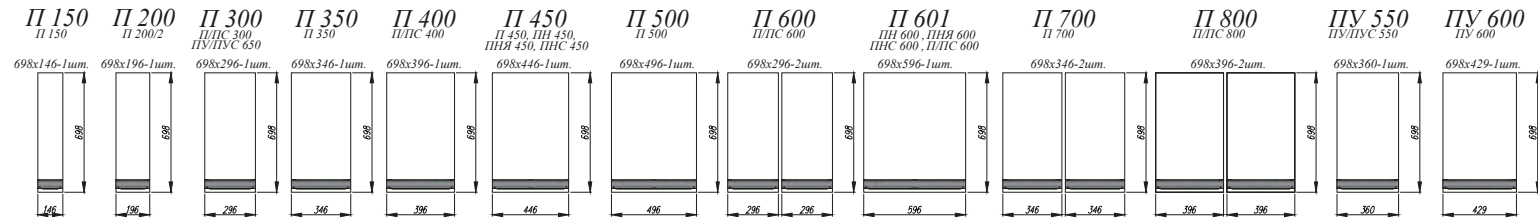

В данной коллекции фасады подразделяются на лево- и правосторонние. Учитывайте это при формировании заказов.



КОЛЛЕКЦИЯ
ГАРДА

Белый эмалит / Серый эмалит [1]



Белый [2]

КОЛЛЕКЦИЯ
ГАРДА

Кухонный гарнитур «Гарда» представляет классическое изящество в современных стандартах. Неоклассические мотивы, строгие геометрические линии фасадов, изящная фурнитура, современное удобство — всё это объединено в коллекции модулей «Гарда».



МАТЕРИАЛЫ И КОМПЛЕКТУЮЩИЕ КОЛЛЕКЦИИ «ГАРДА»



Пурпур [3]



Маус софт [4]

МАТЕРИАЛЫ КОРПУСА И ФАСАДОВ

Корпус: ЛДСП в сером оттенке

Фасады: МДФ с покрытием из пленки ПВХ

Карнизы: МДФ карнизы 3,0 м доступны во всех оттенках

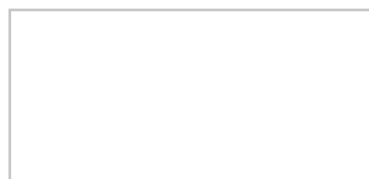

Фасад: МДФ Белый эмалит



Фасад: МДФ Серый эмалит

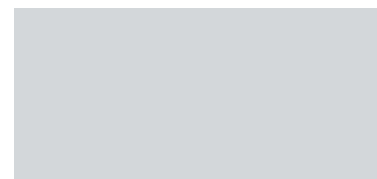

Фасад: МДФ Маус софт



Фасад: МДФ Индиго



Фасад: МДФ Белый



Фасад: МДФ Джинс



Фасад: МДФ Пурпур

ДЕТАЛИ



Стекло в вертикальных фасадах, ПВХ/ВПВС: фотопечать 4 мм

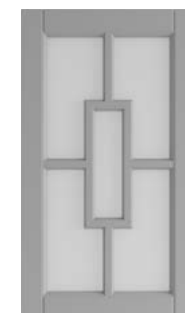

Стекло в вертикальных фасадах, ПВХ/ВПВС: сатинат 4 мм



Стекло в горизонтальных фасадах, ПГС/ВПГС: сатинат 4 мм

Витрина без внутренней рамки (тип 2) используется только на фасадах модулей ПС 300/600, ВПС 300/600



Фасады с фрезеровкой



Ручка-скоба FS 194 128 олово старое. Не входит в комплект с фасадами Белый эмалит, Серый эмалит, Маус софт



- [1]. **Нижние модули:** СЯБ 600, СКБ 600 (2 шт.), СДШ 600, СМ 600
Верхние модули: ВП 600 (2 шт.), ВПС 600 (2 шт.), П 600
- [2]. **Нижние модули:** ПНЯ 600, СМ 800, С 800, С 400, СЯШ 400, СДШ 600
Верхние модули: П 800 (2 шт.), ПС 800, ПГ 600 (2 шт.)
- [3]. **Нижние модули:** С 400 (2шт.), СБ 200 (2шт.), СУ 1050, СМЯ 600, СК2 400, СМ 600, ПН 600, ПН 400
Верхние модули: ПГ 600 (2шт.), ПС 400 (3шт.), ПГ 800, ПЛВ 400 (2шт.)
- [4]. **Нижние модули:** ПНЯ 400, ПН 600, СМ 800, С/СБ 150, СУ 1050, С 600 (2шт.), СДШ 600, МО 495
Верхние модули: ВП 800, ПГ 600 (4шт.), ПЛД 600 (2шт.), ВПУ 600, ВП 600
- [5]. **Нижние модули:** ПНЯ 600, СМ 800, С 800, С 400, СЯШ 400, СДШ 600
Верхние модули: П 800 (2 шт.), ПС 800, ПГ 600 (2 шт.)
- [6]. **Нижние модули:** ПНС 600, СКБ 800, С 800, СМ 800, ПН 600
Верхние модули: ГПГ 600 (2 шт.), ГПГ 800 (3 шт.), ПГС 800 (3 шт.), ПГ 800 (2 шт.), ПЛВ 400 (2 шт.)
- [7]. **Нижние модули:** СМ 600, С1ЯШ 600, С2ЯШ 800, СДШ 600, СЯШ 600
Верхние модули: ВП 600 (2 шт.), ПК 400 (2 шт.) ПЛВ 400 (2 шт.), ПЛД 800, ОПМВ 600

Белый / Джинс [5]



Белый эмалит [6]



Белый эмалит [7]



Белый эмалит / Серый эмалит [1]



Белый эмалит [3]



Индиго [2]

- [1]. **Нижние модули:** ПНС 600, СК2 800 (2 шт.), С 600 (2 шт.), СМ 600
Верхние модули: ГВПГ 600 (7 шт.), ОПМ 600 (2 шт.), П 600 (3 шт.)
- [2]. **Нижние модули:** ПН 400, СМ 600, С1ЯШ 400 (2 шт.), СДШ 600, СБ 200, С 400
Верхние модули: АНП 400, ВПГ 600 (5 шт.), ВПС 400, (2 шт.) ВП 200, ВП 400
- [3]. **Нижние модули:** СМЯ 500, СДШ 600, КМЯ 500 (2 шт.), С 500, СУ 1050, С 400
Верхние модули: ОПМГ 600, П 500, ПГПМ 600 (2 шт.), ПГ 800, ПЛВ 400 (2 шт.), ПУ 650, ПС 800, ПС 400 (3 шт.)
- [4]. **Нижние модули:** С/СБ 200 (2шт.), СМ 800, СЯШ 400, СДШ 600, С1ЯШ 400, С 400, ПН 400
Верхние модули: ПГ 800, ПГС 800, П 400 (2шт.), ПГ 600, ПГС 600
- [5]. **Нижние модули:** СТ 400, С 400, СУ 1000, СМ 800, СЯШ 400 (2шт.), СДШ 600, ПНЯ 400
Верхние модули: ПТ 400, П 800, ПЛК 600, ВПУ 600, ВПС 800, ВП 400 (2шт.), ПГ 600



Белый / Джинс [4]



Джинс [5]

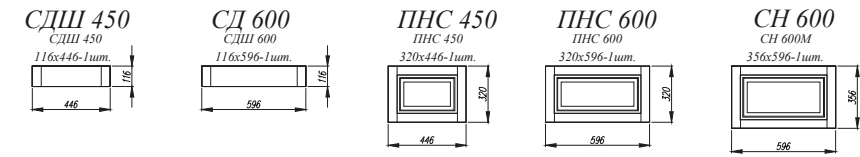
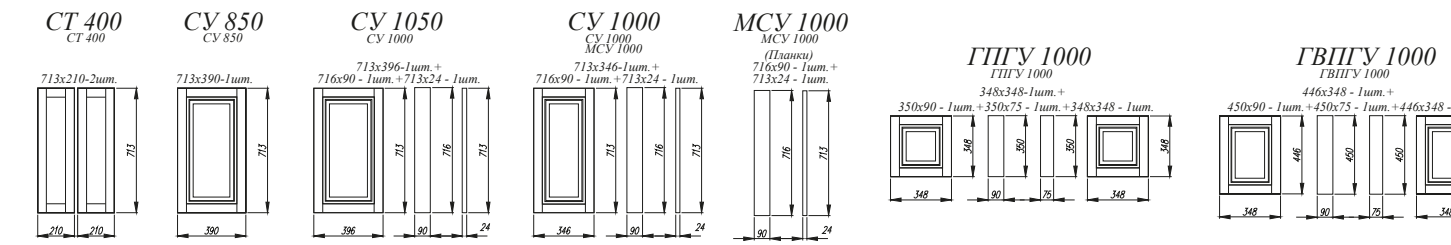
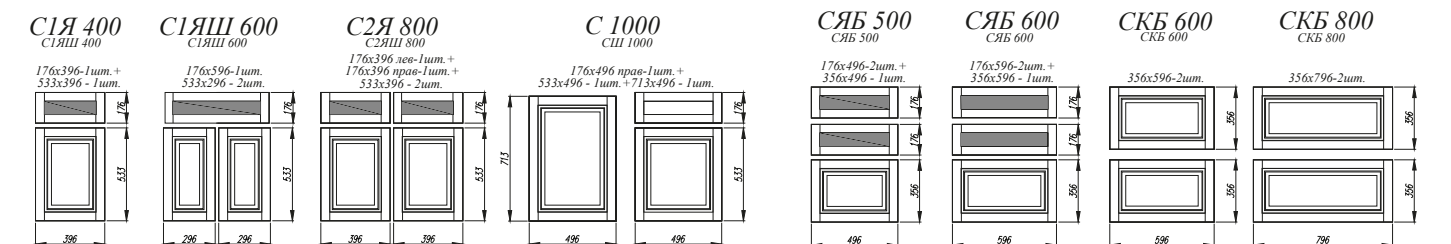
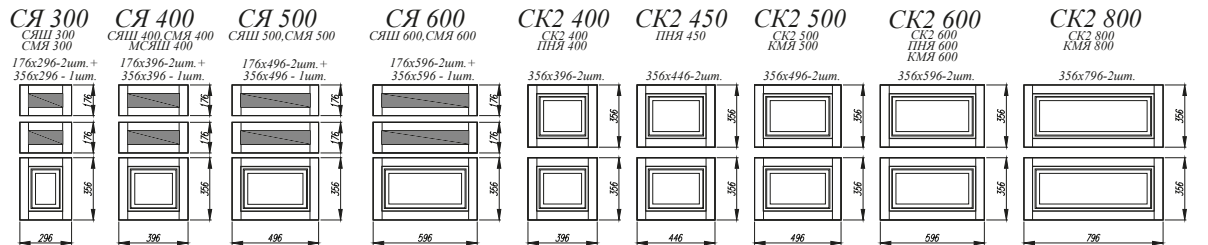
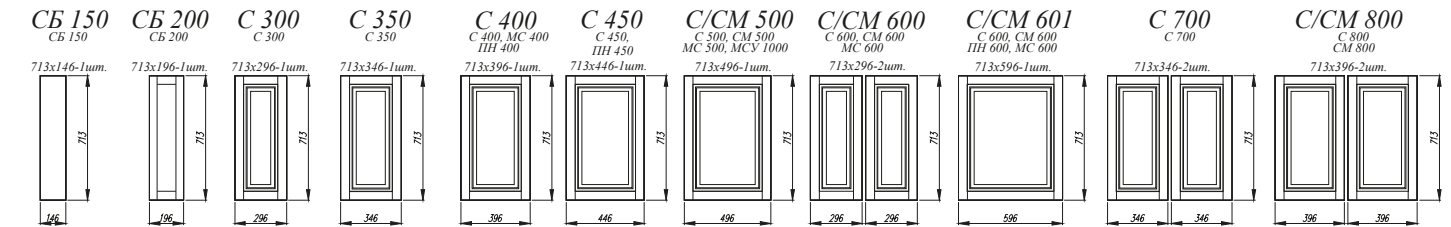
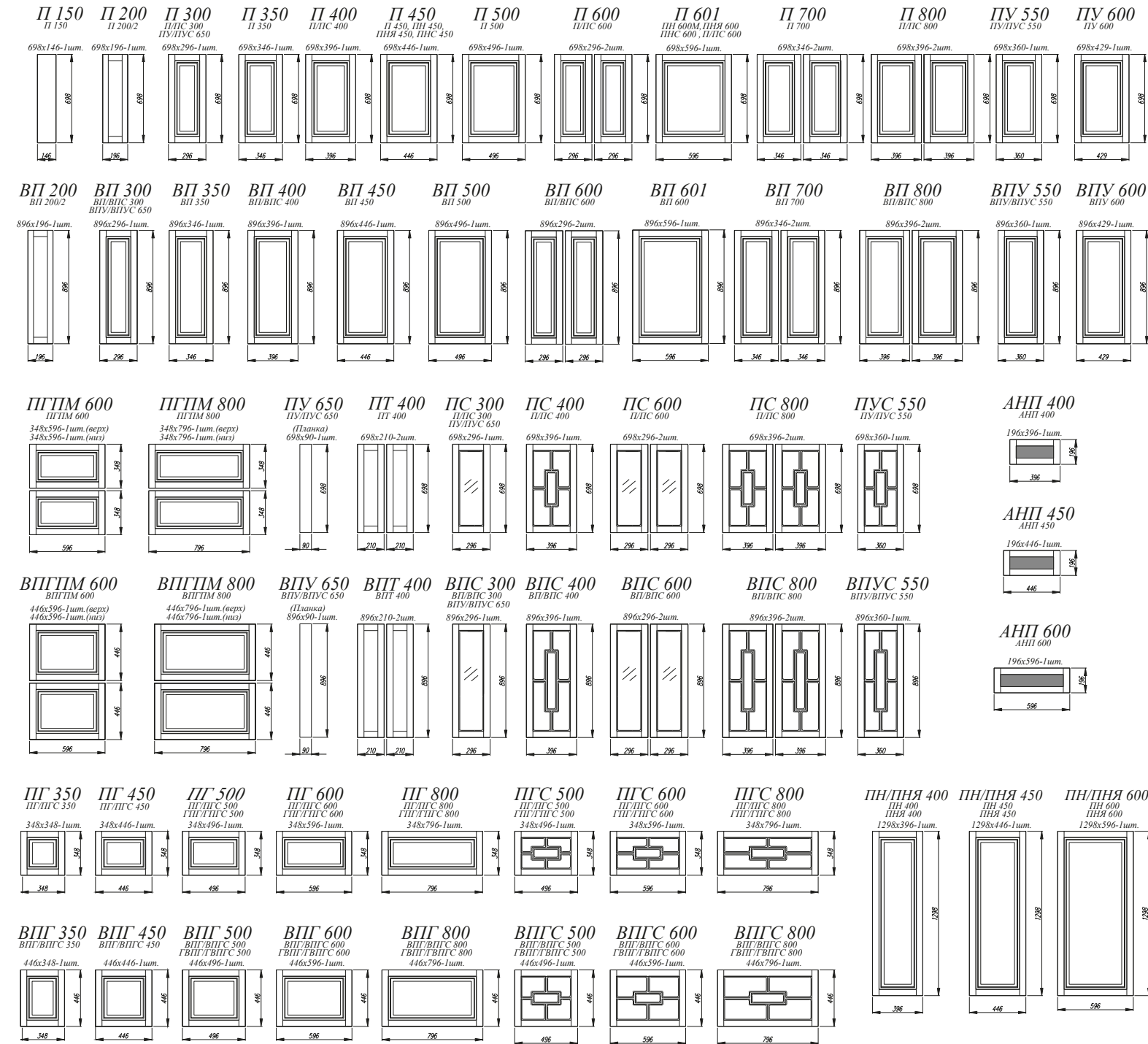

Особенности комплектации
У фасадов в оттенках Белый, Джинс, Индиго, Пурпур предусмотрены несквозные отверстия под комплектующие ручки.



КОЛЛЕКЦИЯ
ЛОФТ

Штукатурка белая / Штукатурка серая [1]



Штукатурка белая [2]

КОЛЛЕКЦИЯ
ЛОФТ

Коллекция «Лофт» говорит сама за себя. Индустриальный стиль дополняется металлической фурнитурой, которая прекрасно сочетается с текстурными фасадами и создает тот самый образ Лофт. Также, эта коллекция одна из тех, что любит комбинации с другими коллекциями, подчеркивая их уникальные черты.



МАТЕРИАЛЫ И КОМПЛЕКТУЮЩИЕ КОЛЛЕКЦИИ «ЛОФТ»



МАТЕРИАЛЫ КОРПУСА И ФАСАДОВ

Корпус: ЛДСП в сером оттенке

Фасады: МДФ с покрытием из пленки ПВХ

Карнизы: не предусмотрены в данной коллекции



Фасад: МДФ Дуб цикорий



Фасад: МДФ Дуб майский



Фасад: Дуб бурый



Фасад: МДФ Бетон темный



Фасад: МДФ Бетон светлый

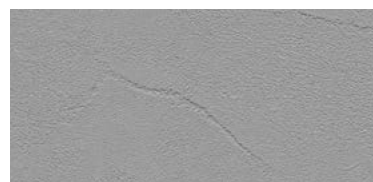

Фасад: МДФ Штукатурка серая

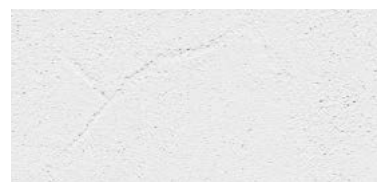

Фасад: МДФ Штукатурка белая



ДЕТАЛИ



Стекло в вертикальных фасадах, ПВХ/ВПВС: фотопечать 4 мм



Стекло в вертикальных фасадах, ПВХ/ВПВС: сатинат 4 мм



Стекло в горизонтальных фасадах, ПГС/ВПГС: фотопечать 4 мм



Стекло в горизонтальных фасадах, ПГС/ВПГС: сатинат 4 мм



Ручка-скоба LS 034 128 темно-серая шагрень. Не входит в комплект с фасадами Штукатурка серая, Штукатурка белая



Дуб майский / Бетон светлый [5]



- [1]. **Нижние модули:** СМ 600, СЯБ 600, СДШ 600, С 600
Верхние модули: ПГ 600 (2 шт.), ПГСФ 600 (2 шт.), П 600
- [2]. **Нижние модули:** СКБ 800, С 600, СМ 800, СУ 1050, С/СБ 200, ПНС 600, ПН 600
Верхние модули: ГВПГ 600 (2шт.), ВПГ 800 (3шт.), П 800 (2шт.), ПВС 800, ВПГ 400, ПК 400 (2шт.)
- [3]. **Нижние модули:** СК2 800 (2 шт.), СМ 800, С1ЯШ 400, СЯШ 400, ПНЯ 600, ПН 400
Верхние модули: ПГ 600, ПГ 800 (2 шт.), ПГС 800 (2 шт.)
- [4]. **Нижние модули:** С 350, СК2 400, СУ 1000, СШ 1000, СДШ 600, СЯШ 600, С 300
Верхние модули: П 700, ПГ 800, ПЛВ 400 (2 шт.), ОПМВ 800 (2 шт.)
- [5]. **Нижние модули:** ПНЯ 400, ПНЯ 600, С2ЯШ 800, С 500, СУ 1000, СМ 800, С 400, СК2 800, С1ЯШ 400, СБ 200
Верхние модули: ПГ 800 (2 шт.), ПГСФ 800 (2 шт.)
- [6]. **Нижние модули:** МО 495, С 800, С 500 (3 шт.), СМ 500, ПНС 600
Верхние модули: ОПМВ 400, ВПВС 400 (6 шт.), АНП 600



Дуб цикорий [6]



Лофт Дуб цикорий / Квадро Оливково-зелёный [1]



Дуб цикорий / Бетон темный [2]



Дуб цикорий / Бетон тёмный [3]



Лофт бетон светлый / Ройс Белый софт [4]

[1]. **Нижние модули:** СЯШ 500, С 600, СУ 1050, С 400, СДШ 600, С/СБ 200
Верхние модули: ВП 450 (3шт.), ВПГПМ 800

[2]. **Нижние модули:** ПН 400, ПНЯ 600, СБ 200, СМ 800, С2К 800, СУ 1000, С2ЯШ 800, С 400, СЯШ 400, С1ЯШ 400
Верхние модули: ПГ 800 (2 шт.), ПГС 800 (2 шт.)

[3]. **Нижние модули:** ПН 600, ПН 600, КМЯ 800, С 600 (2 шт.), СМ 800
Верхние модули: ПГСФ 800 (2 шт.), ПГСФ 600 (2 шт.), ОПМГ 600, ОПМГ 800

[4]. **Нижние модули:** ПН 600, СМ 800, С 600, СКБ 800, ПНС 600
Верхние модули: ГПГ 600 (2шт.), ПГ 800 (2шт.), ПГ 600, ПГПМ 600, ПГПМ 800 (2шт.)





Лофт Дуб бурый / Квадро Оливково-зелёный [1]

[1]. Нижние модули: С2К 400 (2 шт.), С2К 800, СМ 600, С 600 (2 шт.), ПНС 600, ПН 600
Верхние модули: ВПГПМ 600 (3 шт.)

[2]. Нижние модули: СМ 800, СЯШ 400, С 400, СДШ 600, С1ЯШ 400
Верхние модули: П 800, ПС 800, П 400, ПГ 600

[3]. Нижние модули: С 400 (2 шт.), СДШ 600, СЯШ 400, СМ 800, СУ 1000, СБ 200, СК2 800
Верхние модули: ПГ 600, П 400 (3 шт.), ПС 800, П 600

[4]. Нижние модули: ПНС 600, СЯШ 400 (2шт.), СК2 800, СМ 800, СУ 1000, С 400, С1ЯШ 600, ПН 600
Верхние модули: ГПГ 600 (3шт.), ГПГ 800 (3шт.), ГПГУ 1000, П 400 (2шт.), ПВС 800, ПГ 800, ПЛВ 400 (2шт.), П 350, ПУ 650, П 300, ПГСФ 500 (2шт.), ОПМГ 500 (2шт.)



Дуб цикорий / Бетон темный [3]



Дуб майский / Бетон светлый [2]



Штукатурка белая / Штукатурка серая [4]



Монца Белый софт / Лофт Бетон светлый [1]



- [1]. **Нижние модули:** С 450, СКБ 600, С2ЯШ 800, СМ 600, С 450, ПНС 600, ПН 600
Верхние модули: АНП 600 (2шт.), ВП 500 (2шт.), ВПК 400 (2шт.), ПЛД 500 (3шт.), П 800, П 450 (2шт.)
- [2]. **Нижние модули:** С 500, СМ 600, СМЯ 500, КМЯ 800, СБ 200, СН 600М
Верхние модули: ПВС 800 (2 шт.), ОПМВГ 800 (2 шт.), ВПГ 800 (2 шт.)
- [3]. **Нижние модули:** КМЯ 600, С 400 (3 шт.), СУ 1050, СДШ 600, С 600
Верхние модули: ОПМ 600, ОПМГ 600, ПГПМ 600 (2 шт.), П 600, ПВС 400 (2 шт.)
- [4]. **Нижние модули:** СКБ 800 (2шт.), СМ 800, С 600, СДШ 600, СЯБ 600, ПН 600
Верхние модули: ВПГ 800 (3шт.), ОПМ 600 (2шт.)



Дуб майский [2]



Штукатурка серая [3]



Дуб майский / Бетон тёмный [4]



Олива Снег / Лофт Бетон светлый [1]



Дуб бурый [3]

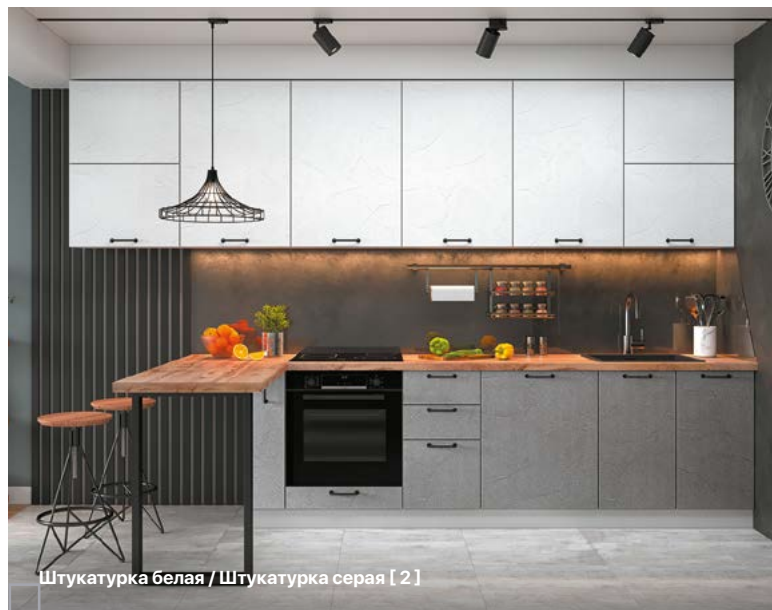

Штукатурка белая / Штукатурка серая [2]



- [1]. **Нижние модули:** ПНС 600, КМЯ 600 (2 шт.), СБ 200, СУ 1000, С 500, С 600, С1ЯШ 600, ПН 600
Верхние модули: ГПГ 600 (2 шт.), ПГ 600 (4 шт.), ПГПМ 600 (4 шт.)
- [2]. **Нижние модули:** СБ 200, СДШ 600, СМЯ 400, С 600, СМ 800
Верхние модули: ПГПМ 600 (2 шт.), П 600 (4 шт.)
- [3]. **Нижние модули:** С 500, СМ 500, СУ 1050, СБ 200, СЯШ 600, СК2 800, ПНЯ 600
Верхние модули: ВПК 400 (2 шт.), ВПВС 300 (3 шт.), ВПУ 650, ВПВС 400 (3 шт.), ПК 400 (2 шт.), АНП 600

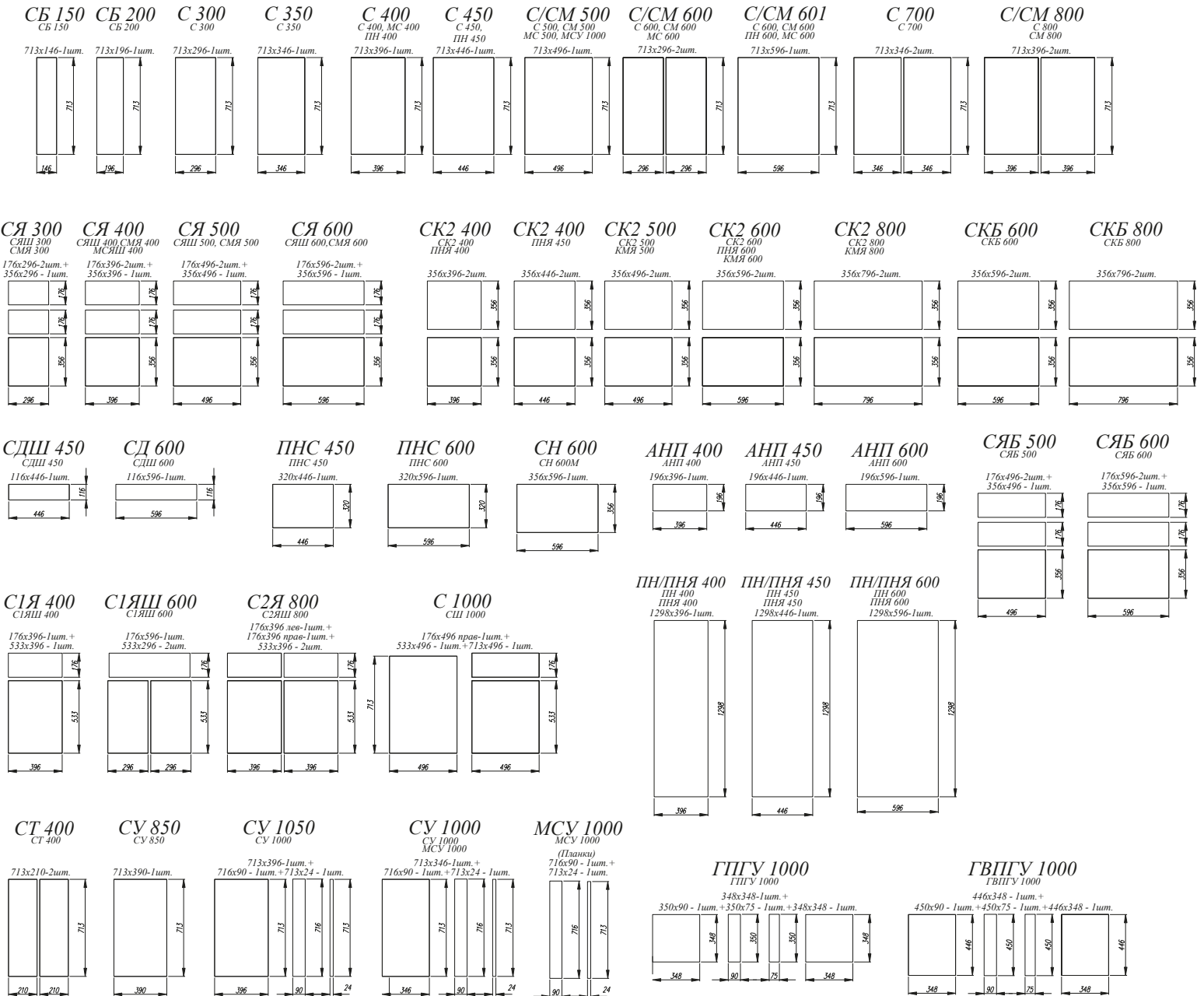
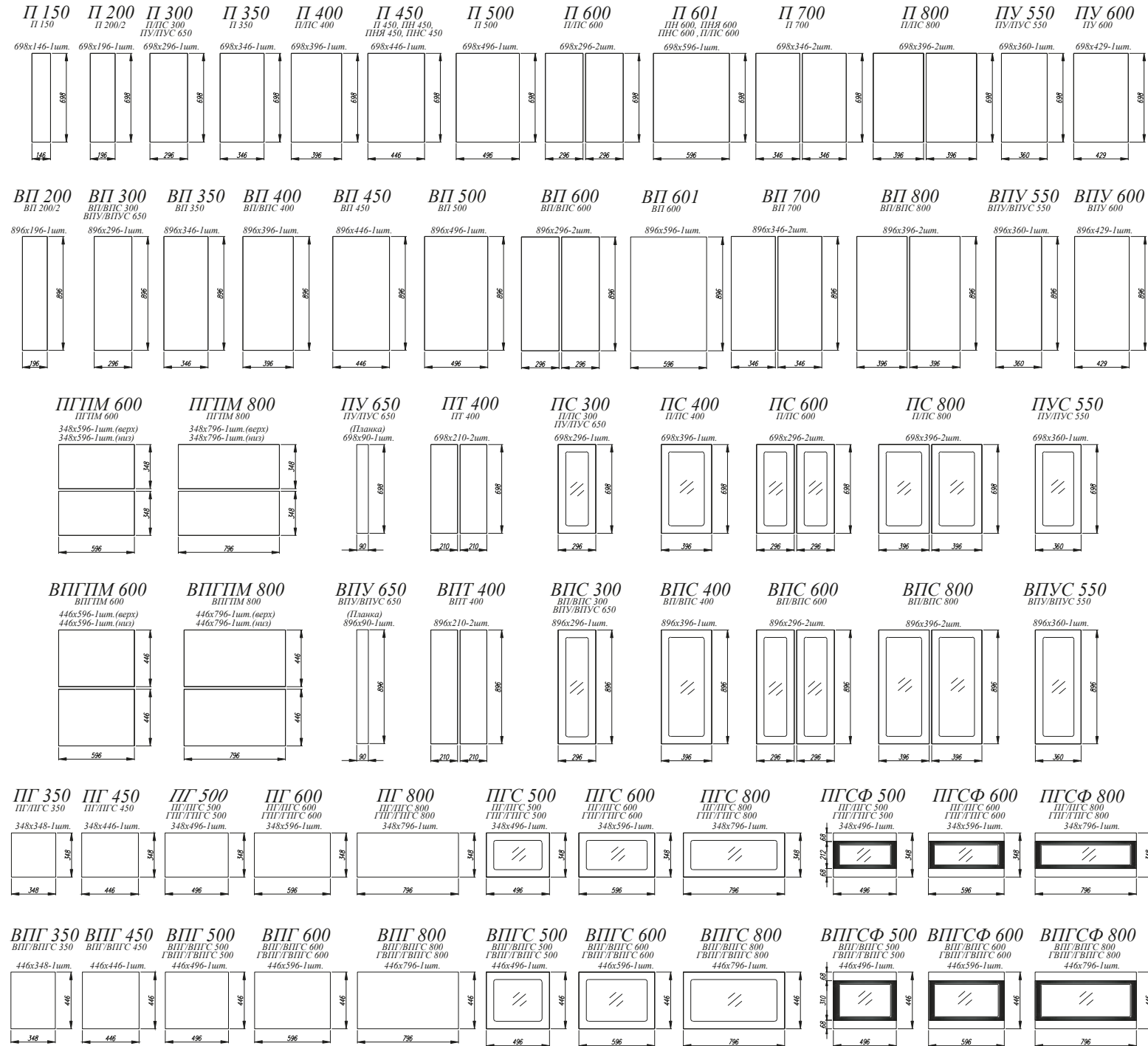

Особенности комплектации

В цветах Дуб майский, Дуб цикорий и Дуб бурый не выпускаются:

- фасад АНП 400,
- фасад ПН/ПНЯ 400,
- фасад ПН/ПНЯ 600,
- фасад торцевой ПН/ПНЯМ,
- фасад торцевой АНП.

У фасадов в оттенках Дуб майский, Дуб цикорий, Дуб бурый, Бетон темный, Бетон светлый предусмотрены несквозные отверстия под комплектуемые ручки.



КОЛЛЕКЦИЯ
ИМПЕРИЯ

Белый эмалит / Серый эмалит [1]



Сандал [2]

КОЛЛЕКЦИЯ
ИМПЕРИЯ

«Империя» — коллекция модулей в утонченном классическом стиле с характером и элегантностью Прованса. Строгость форм и текстур создают в интерьере атмосферу практичности и силы. А фасады и столешницы в натуральных оттенках наполнят дом нотками природы.



МАТЕРИАЛЫ И КОМПЛЕКТУЮЩИЕ КОЛЛЕКЦИИ «ИМПЕРИЯ»



Маус софт [3]



Белый эмалит [4]

МАТЕРИАЛЫ КОРПУСА И ФАСАДОВ

Корпус: ЛДСП в сером оттенке

Фасады: МДФ с покрытием из пленки ПВХ

Карнизы: МДФ карнизы 3,0 м доступны во всех оттенках

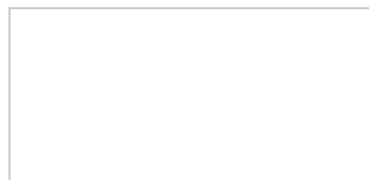

Фасад: Белый эмалит



Фасад: Серый эмалит

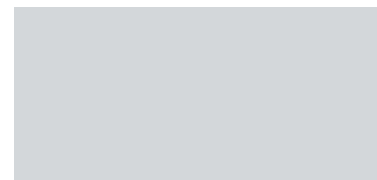

Фасад: МДФ Маус софт



Фасад: МДФ Сандал

ДЕТАЛИ



Стекло в вертикальных фасадах, ПВХ/ВПВС: фотопечать 4 мм

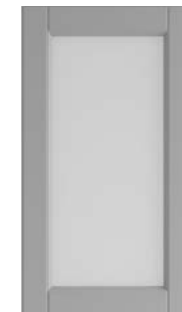

Стекло в вертикальных фасадах, ПВХ/ВПВС: сатинат 4 мм



Стекло в горизонтальных фасадах, ПГС/ВПГС: сатинат 4 мм



Фасады с фрезеровкой

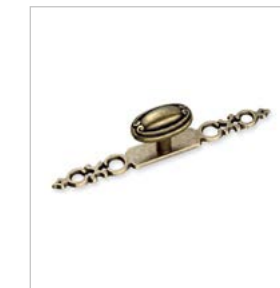

Ручка-кнопка накладка старая бронза. Не входит в комплект с фасадами в оттенках Маус софт, Белый эмалит, Серый эмалит



Белый эмалит [5]



Белый эмалит / Серый эмалит [11]



Серый эмалит [6]



Сандал [7]

- [1]. **Нижние модули:** С1ЯШ 400, СДШ 600, СБ 200, С 400, СУ 1050, СМ 600, СЯБ 600, ПН 600
Верхние модули: ВПГПМ 600 (2 шт.), ВПГ 800 (2 шт.), ВПС 400 (2 шт.)
- [2]. **Нижние модули:** СЯШ 600, СМ 500, СУ 1000, СДШ 600, С 500 (4 шт.)
Верхние модули: ВПУ 600, П 500 (3 шт.), ВПГ 600, ПЛД 500 (3 шт.), ПЛД 800, ОПМВГ 800 (2 шт.), ПЛВ 400 (2 шт.), ОПМ 400
- [3]. **Нижние модули:** СК2 600 (2шт.), СДШ 600, ПН 600, СЯБ 600, С 400 (2шт.), СМ 600, СКБ 600
Верхние модули: АНП 600, ВП 600 (2шт.), ВПС 400 (2шт.), ВПГ 600, ОПМВГ 600
- [4]. **Нижние модули:** ПН 600 (2 шт.), СК2 400, СКБ 800, С 600, СМ 800, СБ 200
Верхние модули: АНП 600 (2 шт.), ВП 400 (2 шт.), ВПК 400 (2 шт.), ПГПМ 800, ПЛД 800
- [5]. **Нижние модули:** СМ 600, С 600, С 450 (2 шт.), СКБ 800, ПНС 600, ПН 600
Верхние модули: АНП 600 (2 шт.), ВПС 400 (2 шт.), ВП 400, П 800, ПЛК 800
- [6]. **Нижние модули:** ПН 600, ПНЯ 600, С 400, СУ 1050, СМ 800, С2ЯШ 800, СКБ 800, СЯШ 400
Верхние модули: АНП 600 (2 шт.), ВПС 800 (2 шт.), ВП 800, ПК 400 (2 шт.), ПЛВ 400 (4 шт.)
- [7]. **Нижние модули:** СМ 800, С2ЯШ 800, С1ЯШ 400, С 400
Верхние модули: ПС 800, П 800, П 400, ПС 400, ПГ 600



Серый эмалит [1]



Белый эмалит [3]



Сандал [2]



Сандал [4]

- [1]. **Нижние модули:** СЯШ 400, СДШ 600, СК2 800, С 800, СМ 800
Верхние модули: ВПВС 800 (2 шт.), П 600 (2 шт.), ПЛД 600 (2 шт.), ОПМВ 400, ПГ 600
- [2]. **Нижние модули:** ПН 600, С 500, СМ 500, СДШ 600, С 800
Верхние модули: П 500 (2 шт.), ПС 800
- [3]. **Нижние модули:** СЯШ 600 (2 шт.), СМ 600, СК2 800, ПНЯ 600, ПН 600
Верхние модули: ПГ 600 (3 шт.), ПГС 600 (2 шт.), П 800, ОПМГ 600
- [4]. **Нижние модули:** СТУ 300, СМ 800, С1ЯШ 400, СУ 850, С 400, С2ЯШ 600
Верхние модули: ПТУ 300, ПС 800, П 400, П 300, ПУ 550, П 350 (2 шт.), ПГ 600, ПС 600

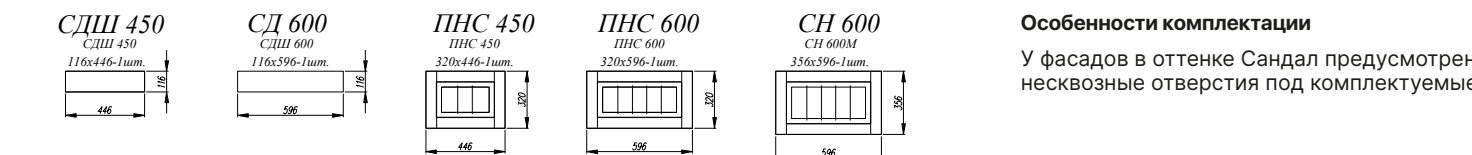
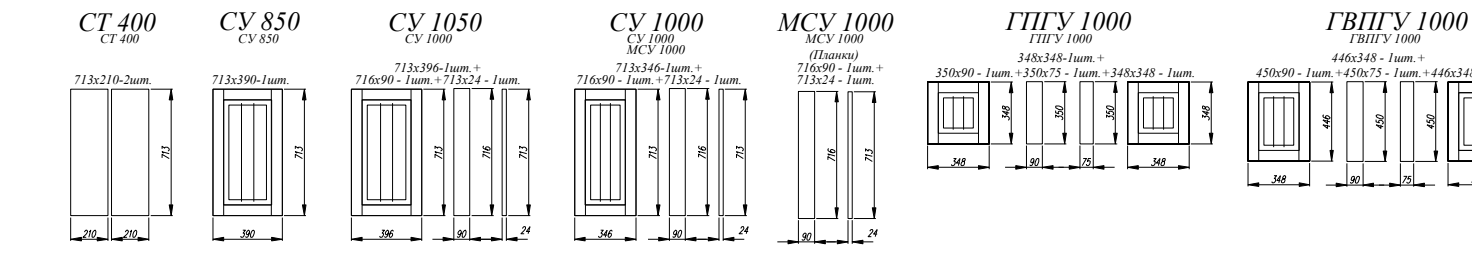
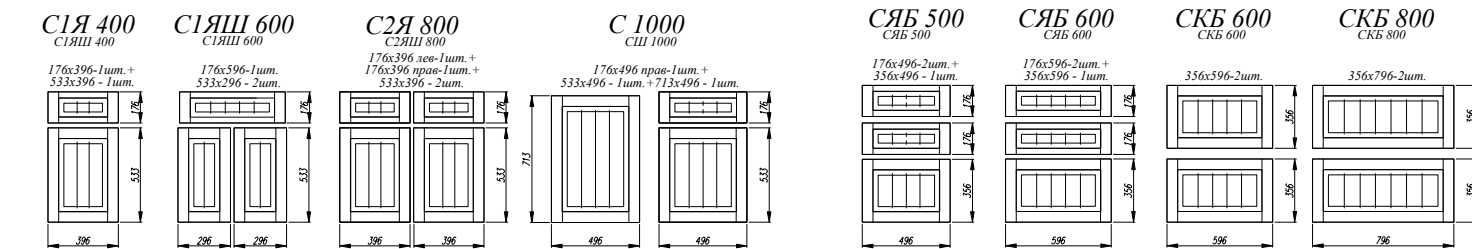
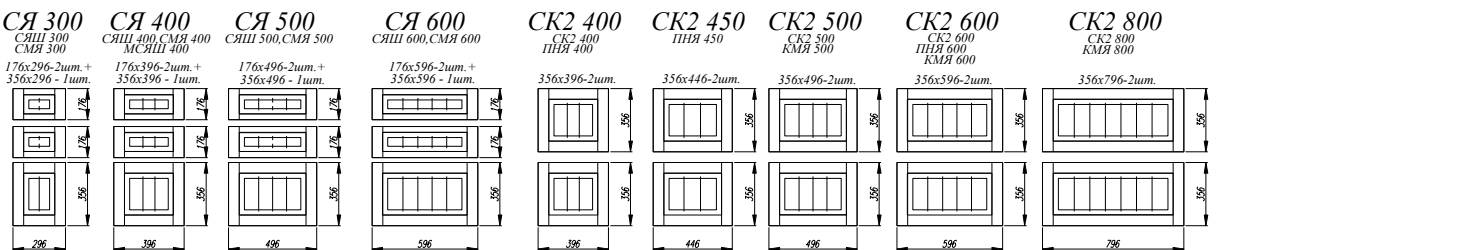
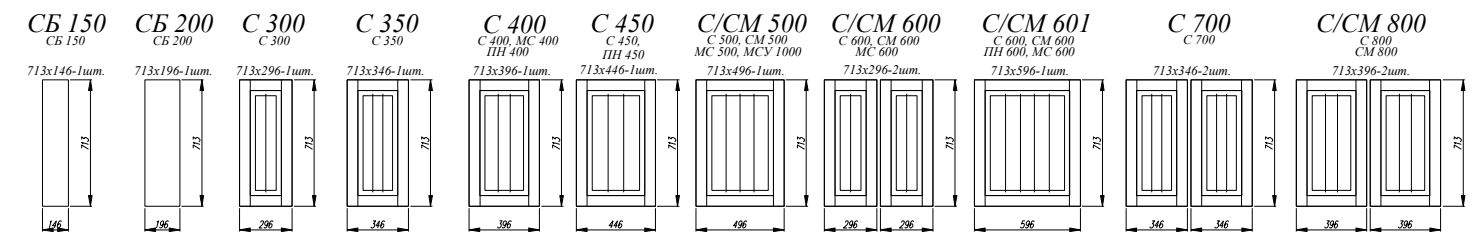
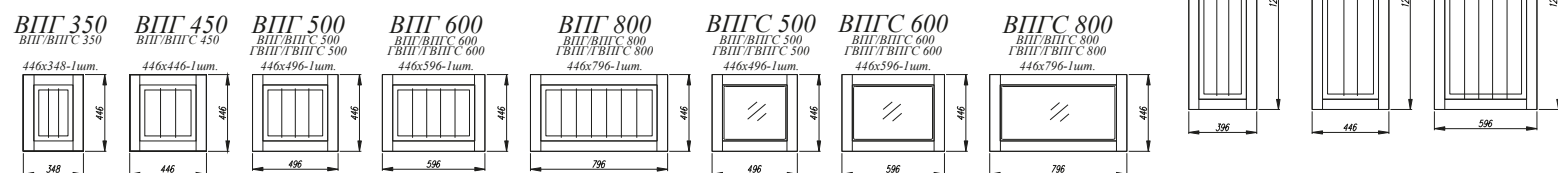
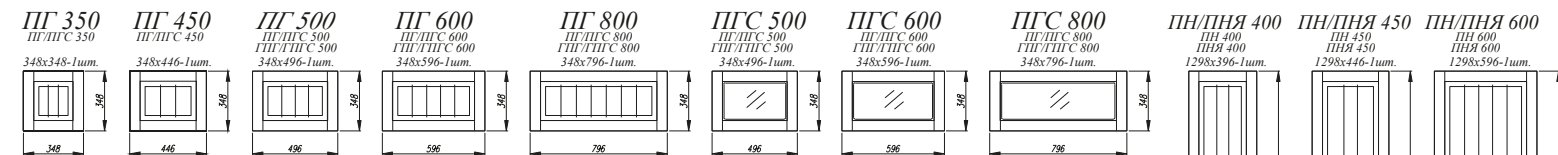
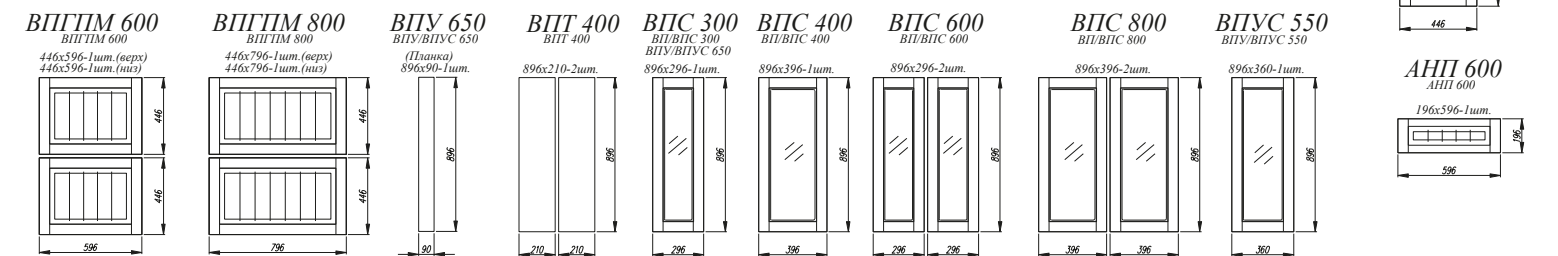
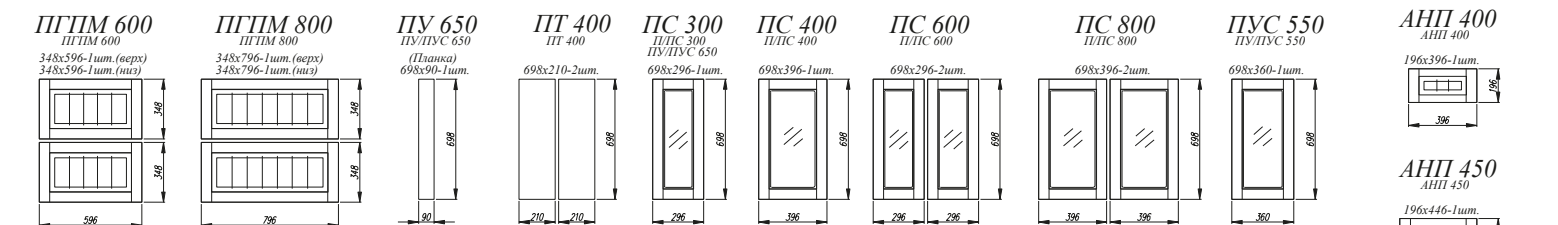
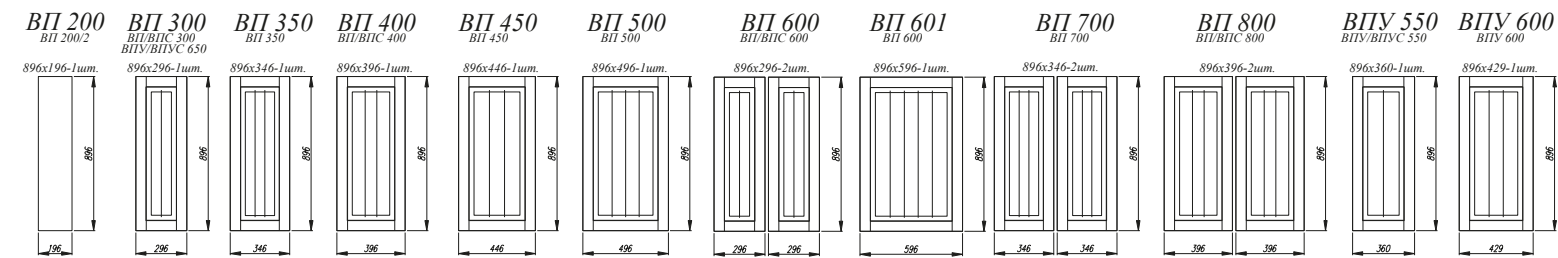
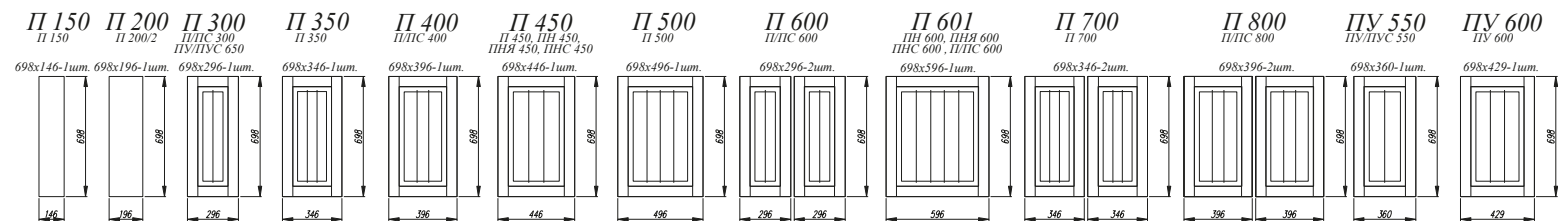

Особенности комплектации
 У фасадов в оттенке Сандал предусмотрены несквозные отверстия под комплектующие ручки.



КОЛЛЕКЦИЯ
ОЛИВА

Снег / Кофе с молоком [1]



Снег [2]

КОЛЛЕКЦИЯ
ОЛИВА

Модульный гарнитур «Олива» будет радовать своих хозяев одним плюсом за другим. Глянец на фасадах визуально расширяет пространство и легок в уходе, функционал кухни определенно является ее сильной стороной, а яркий дизайн и вариации цветовых и модульных сочетаний создадут для обладателя именно тот интерьер, о котором он всегда мечтал.



МАТЕРИАЛЫ И КОМПЛЕКТУЮЩИЕ КОЛЛЕКЦИИ «ОЛИВА»



Кофе с молоком [3]



Ройс Персик Софт / Олива Жемчуг глянец [4]

МАТЕРИАЛЫ КОРПУСА И ФАСАДОВ

Корпус: ЛДСП в сером оттенке

Фасады: МДФ с покрытием из пленки ПВХ

Карнизы: не предусмотрены для данной коллекции



Фасад: МДФ Ваниль глянец



Фасад: МДФ Жемчуг глянец



Фасад: МДФ Кофе с молоком

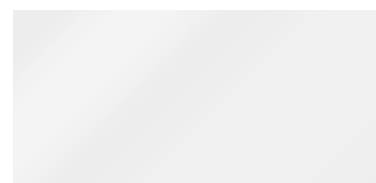

Фасад: МДФ Снег



Фасад: МДФ Белый металл

ДЕТАЛИ



Стекло в вертикальных фасадах, ПВХ/ВПВС: фотопечать 4 мм

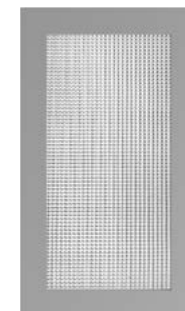

Стекло в вертикальных фасадах, ПВХ/ВПВС: кризет 4 мм



Стекло в горизонтальных фасадах, ПГС/ВПГС: фотопечать 4 мм

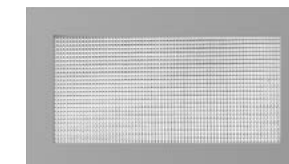

Стекло в горизонтальных фасадах, ПГС/ВПГС: кризет 4 мм



Ручка-скоба С 15 96 (хр / мет) (192). Не входит в комплект с фасадами Снег, Жемчуг глянец, Ваниль глянец



Снег [5]



Олива Снег / Лофт Дуб цикорий [7]



Лофт Дуб майский / Олива Снег [6]



Ваниль глянец [8]

- [1]. **Нижние модули:** СК2 600, СДШ 600, С 600, СМ 600, СЯШ 400
Верхние модули: П 600 (3 шт.), П 400, ОПМ 600
- [2]. **Нижние модули:** С 400 (2 шт.), СМ 600, С 350, СУ 1000, С 600, С 500, СМЯ 400
Верхние модули: ПВС 300 (2 шт.), ПВС 400 (2 шт.), ПГ 600, ПГ 800
- [3]. **Нижние модули:** ПН 600, СК2 600 (2 шт.), С 600, СУ 1000, СДШ 600, С 350, СМ 600
Верхние модули: ПГ 600 (3 шт.), ПГСФ 600 (3 шт.), П 500 (2 шт.)
- [4]. **Нижние модули:** СБ 200, СМ 600, СУ 1050, С 800, СМЯ 600, ПНС 600
Верхние модули: АНП 600, ВПГПМ 800, ВП 300, ВПУ 650, ВП 600 (2 шт.), ВПГ 600 (3 шт.)
- [5]. **Нижние модули:** ПН 600, С 600, СМ 600, СК2 800, СК2 400 (2 шт.), СДШ 600
Верхние модули: ОПМГ 600 (2 шт.), ОПМ 800, ПГСФ 600 (2 шт.)
- [6]. **Нижние модули:** С 600 (2 шт.), С1ЯШ 600, СМ 600, СБ 200, ПН 600, ПН 600
Верхние модули: ВП 600 (3 шт.), ВПВС 400 (2 шт.), АНП 600 (2 шт.)
- [7]. **Нижние модули:** ПНС 600, СМ 800, СУ 1000 (2 шт.), МС 400 (2 шт.)
Верхние модули: ВПГПМ 600 (2 шт.), ВПГПМ 800, ГВПГ 600, АНП 600
- [8]. **Нижние модули:** СМ 600, С1ЯШ 600, СДШ 600, СЯШ 600
Верхние модули: ВП 600 (2шт.), ВПС 600, ВПГ 600 (2шт.)



Ваниль глянец [1]



Жемчуг глянец [2]



Белый металл [4]

- [1]. **Нижние модули:** СТ 400, КМЯ 500, СУ 850, С 400, СДШ 600, КМЯ 400, СБ 200, ПНЯ 600
Верхние модули: ВПТУ 300, ВПУ 600, ПС 600 (2 шт.), ПЛК 600, (2 шт.), АНП 600
- [2]. **Нижние модули:** ПН 600, С/СБ 200 (2шт.), СК2 400, СУ 1000, С 400, СДШ 600, СЯШ 400, СМ 600
Верхние модули: П 600 (2шт.), ПС 400, ПГСФ 600 (2шт.), ПЛК 500 (2шт.)
- [3]. **Нижние модули:** ПН 600 (2 шт.), СБ 200 (2 шт.), СДШ 600, СЯШ 500 (2 шт.), СМ 600, С 600
Верхние модули: АНП 600 (2 шт.), ОПМГ 600 (2 шт.), ОПМГ 500 (2 шт.), ПГСФ 500 (2 шт.), ПГСФ 600 (2 шт.)
- [4]. **Нижние модули:** СМ 800, С 400, СБ 200, СДШ 600, СБ 200, СТ 400
Верхние модули: ВП 800, ВПС 400, ВПС 300, ВП 200, ВПТ 400
- [5]. **Нижние модули:** СМ 800, С 300, СБ 200, СДШ 600, СМЯ 400, ПНЯ 600
Верхние модули: АНП 600, ВПГ 800, ВПГСФ 800, ВПГ 500, ВПГСФ 500, ВПС 400



Жемчуг глянец [3]



Ваниль глянец / Кофе с молоком [5]

КОЛЛЕКЦИЯ ОЛИВА

СХЕМЫ ФАСАДОВ

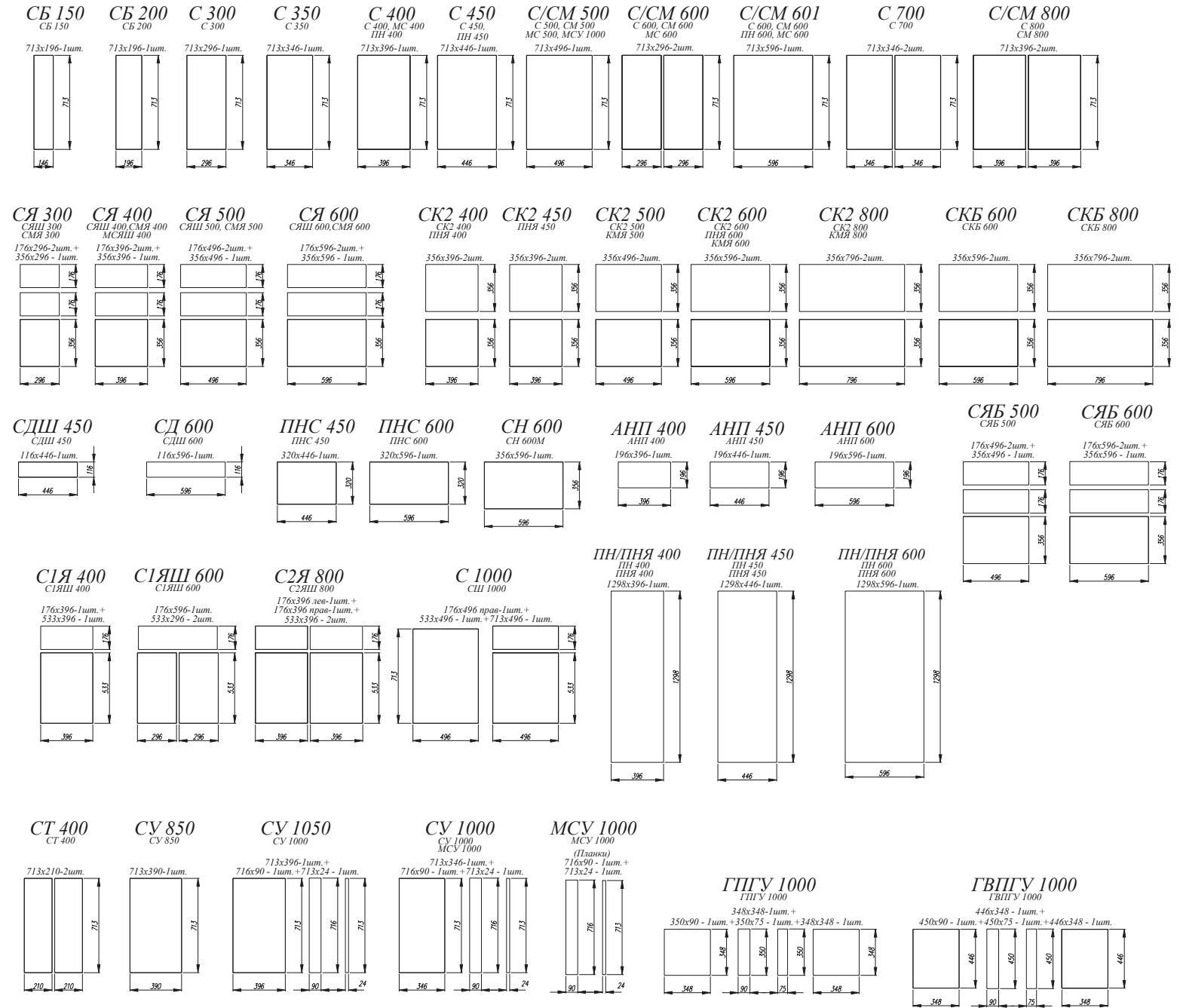
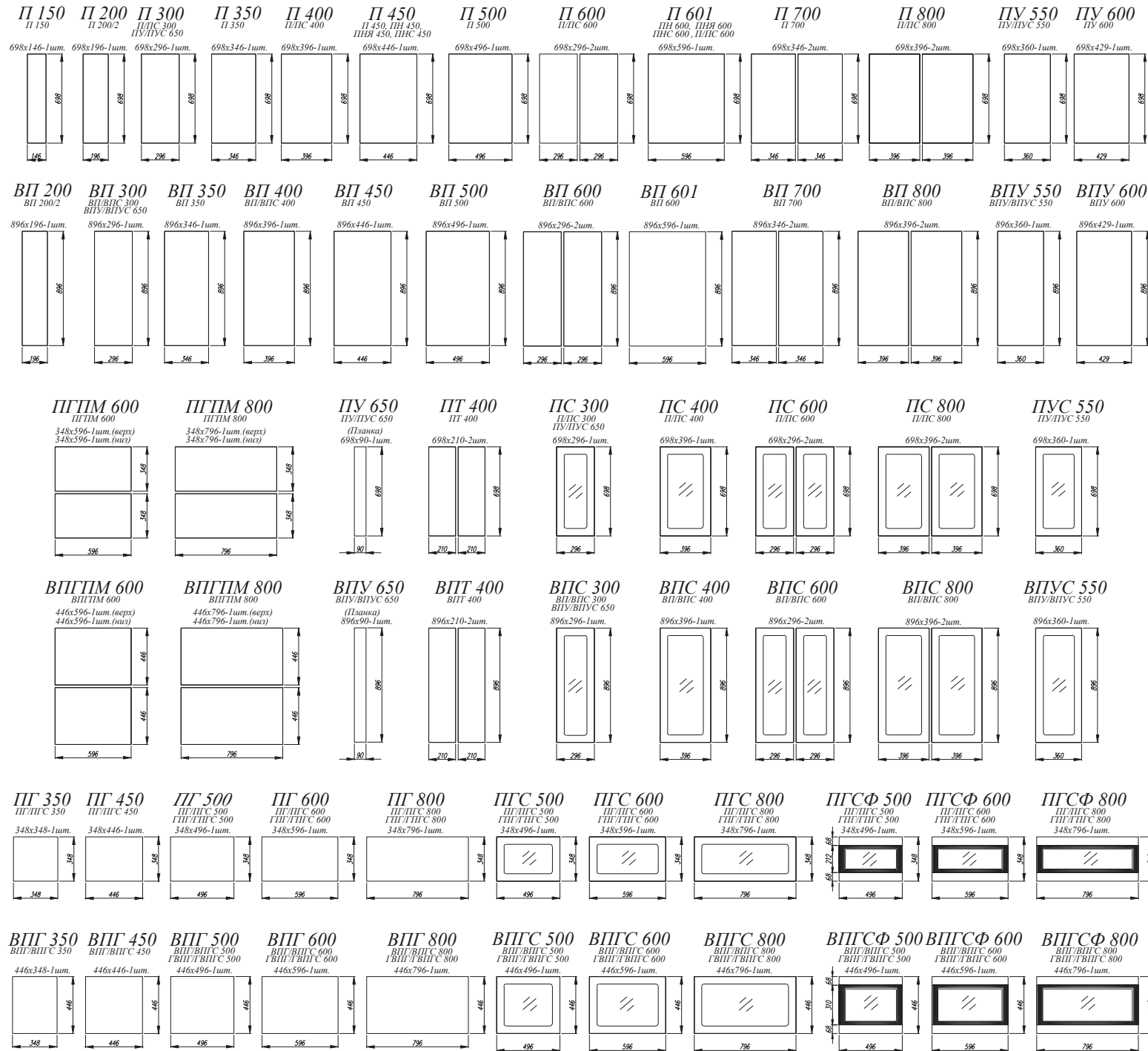

Особенности комплектации

У фасадов в оттенках Кофе с молоком, Белый металл предусмотрены несковзные отверстия под комплектующие ручки.



КОЛЛЕКЦИЯ
КАПРИ

Липа пепел [1]



Камень светлый [2]

КОЛЛЕКЦИЯ
КАПРИ

Коллекция «Капри» — это экспериментальное объединение трех стилей в одном универсальном. Дерзкий характер стиля Лофт, строгость классического стиля, и природная простота Прованса впишутся практически в любой интерьер и станут его акцентом. А эргономичность и большой функционал порадуют даже самых искушённых хозяев.

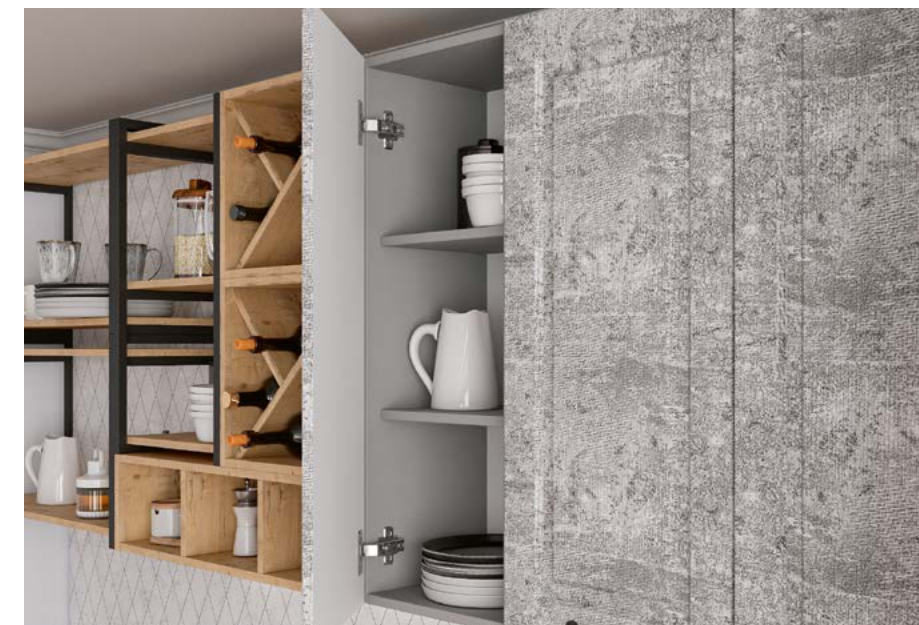

МАТЕРИАЛЫ И КОМПЛЕКТУЮЩИЕ КОЛЛЕКЦИИ «КАПРИ»



Липа белый [3]



Липа пепел [1]

МАТЕРИАЛЫ КОРПУСА И ФАСАДОВ

Корпус: ЛДСП в сером оттенке

Фасады: МДФ с покрытием из пленки ПВХ

Карнизы: МДФ карниз 3,0 м предусмотрен в оттенке Липа белый



Фасад: МДФ Камень светлый



Фасад: МДФ Камень темный



Фасад: МДФ Липа белый



Фасад: МДФ Липа пепел

ДЕТАЛИ



Стекло в вертикальных фасадах, ПВХ/ВПВС: фотопечать 4 мм



Стекло в вертикальных фасадах, ПВХ/ВПВС: сатинат 4 мм



Стекло в горизонтальных фасадах, ПГС/ВПГС: сатинат 4 мм



Фасады с фрезеровкой



Ручка-скоба LS 034 128 темно-серая шагрень. Комплектуется с фасадами Камень светлый, Камень темный



Ручка-скоба FS 139 128 старое олово/белый. Комплектуется с фасадами Липа белый, Липа пепел.



Липа Белый [4]



Камень светлый / Камень темный [5]



- [1]. **Нижние модули:** С 400, С 300 (2 шт.), СДШ 600, СУ 1000, С 500, СМ 600, КМЯ 600 (2 шт.)
Верхние модули: П 600 (2 шт.), ПЛД 600 (2 шт.), ВПГ 800, ВПУ 600, ВПГ 500 (2 шт.), ПС 600, ВПГ 600 (3 шт.), ОПМВГ 600
- [2]. **Нижние модули:** С 800, С 600, СМ 800, С/СБ 150, СК2 400/, ПНЯ 600, ПН 450
Верхние модули: АНП 600, АНП 450, ОПМВГ 800 (2шт.), ОПМ 400, ПЛД 800, ПЛВ 400 (2шт.), ВП 800, ВП 350
- [3]. **Нижние модули:** С 500, СМ 500, С 600, С1ЯШ 400, ПН 600, ПНЯ 600
Верхние модули: П 500 (2 шт.), ПГ 600, П 400
- [4]. **Нижние модули:** СН 600М, СУ 850, СМ 500, СК2 400, СК2 600, ПНЯ 400
Верхние модули: П 800, П 600, ПС 400
- [5]. **Нижние модули:** ПНЯ 600, СЯШ 400 (2 шт.), СК2 800, СМ 800
Верхние модули: ОПМ 400 (2 шт.), ПС 400, П 400



Камень светлый [1]



Липа белый / Липа пепел [2]



Камень темный [3]



Липа белый [4]

- [1]. **Нижние модули:** СМ 800, С 800, СЯШ 400
Верхние модули: П 800 (2 шт.), ПС 400
- [2]. **Нижние модули:** С 500, СМ 500, С 600, С1ЯШ 400, ПН 600, ПНЯ 600
Верхние модули: П 500 (2 шт.), ПГ 600, П 400
- [3]. **Нижние модули:** ПНЯ 450, ПНЯ 450, С 400 (2шт.), СКБ 600, СУ 1050, С 800
Верхние модули: АНП 600, ПЛВ 400 (2шт.), ПК 400 (2шт.), П 400 (3шт.)
- [4]. **Нижние модули:** СК2 400, СМ 500, СУ 1050, С1ЯШ 400 (2шт.), СК2 400 (2 шт.), СДШ 600, СТУ 300
Верхние модули: ПТУ 300 (2 шт.), ПУ 550, ПС 400 (2 шт.), П 400 (2 шт.), ПГ 600



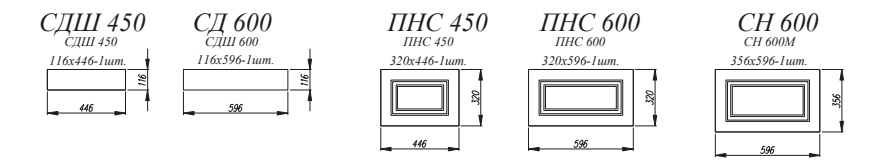
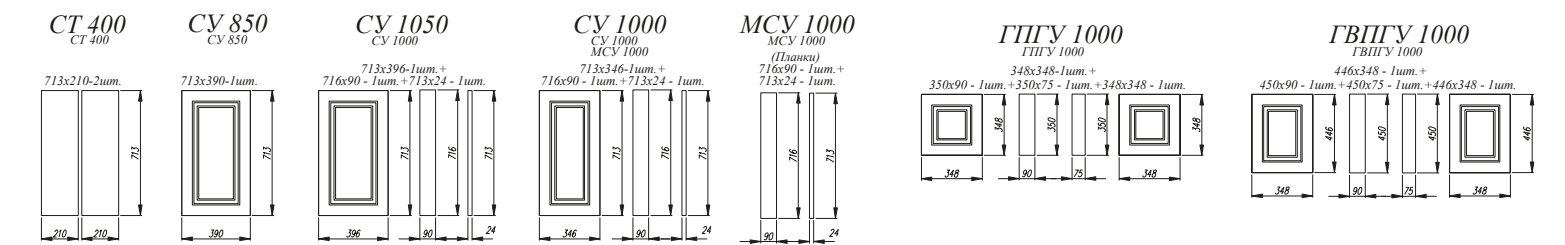
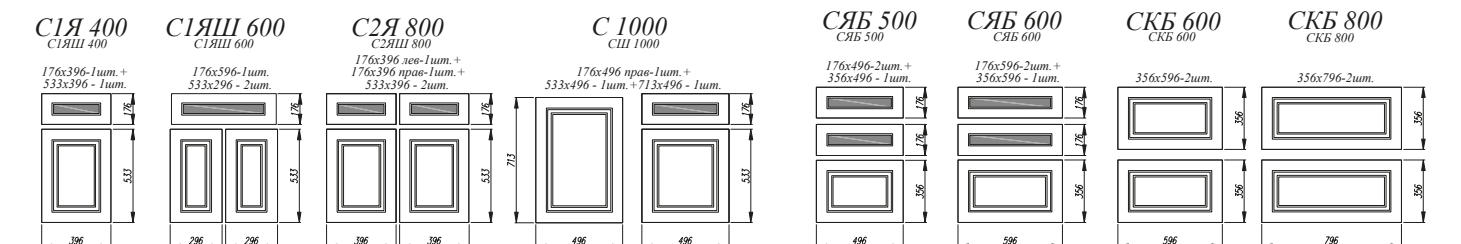
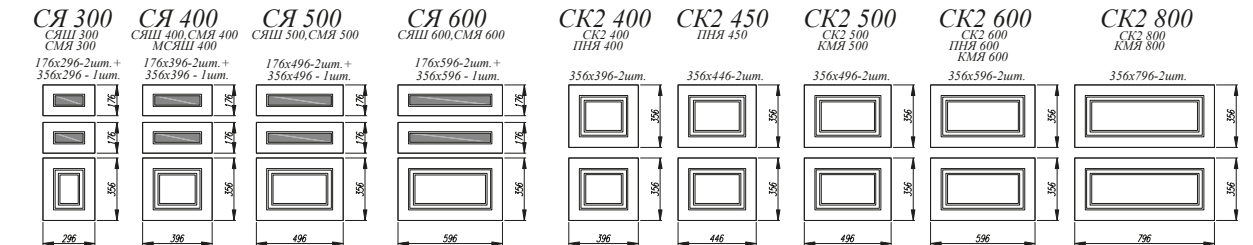
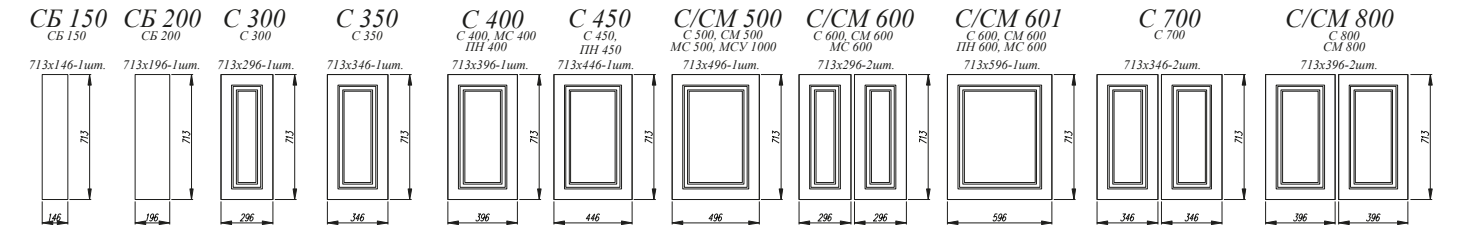
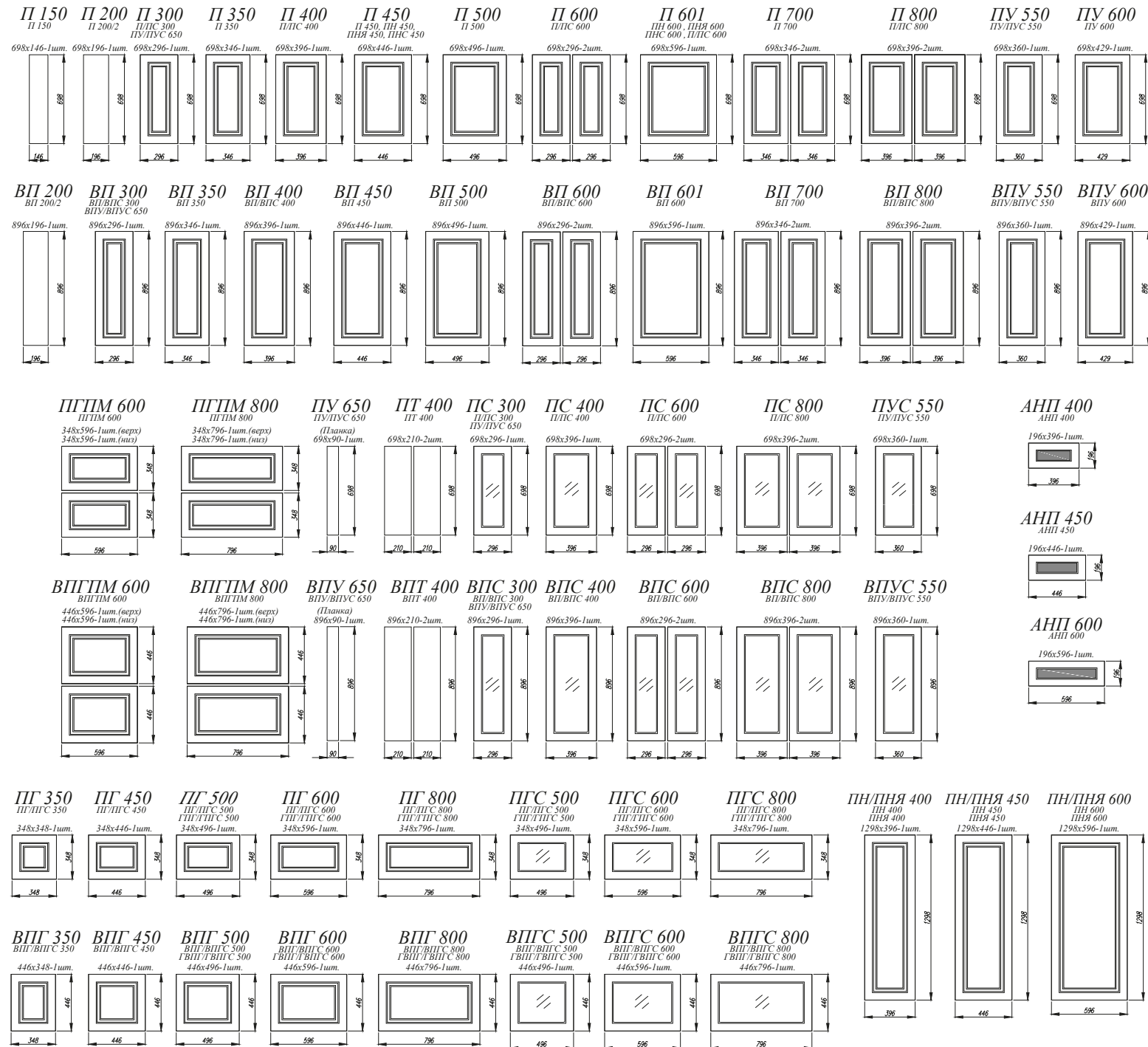

Особенности комплектации
У фасадов предусмотрены несквозные отверстия под комплектующие ручки.



КОЛЛЕКЦИЯ
ГРАНД

Зелёный [1]



Крем [2]

КОЛЛЕКЦИЯ
ГРАНД

Кухонный гарнитур «Гранд» легкий и уверенный представитель классического дизайна в стиле Кантри. Коллекция выполнена в нежных оттенках, которые в сочетании с резными фасадами создадут атмосферу уюта пригорода Франции, заставив позабыть о городской суете.



МАТЕРИАЛЫ И КОМПЛЕКТУЮЩИЕ КОЛЛЕКЦИИ «ГРАНД»



Крем [3]



Белый [4]

МАТЕРИАЛЫ КОРПУСА И ФАСАДОВ

Корпус: ЛДСП в сером оттенке

Фасады: МДФ с покрытием из пленки ПВХ

Карнизы: МДФ карнизы 3,0 м доступны во всех оттенках



Фасад: МДФ Белый

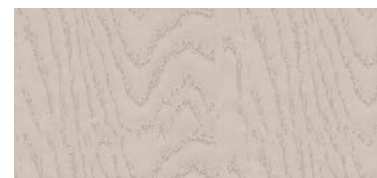

Фасад: МДФ Крем



Фасад: МДФ Зелёный

ДЕТАЛИ



Стекло в вертикальных фасадах, ПВХ/ВПВС: фотопечать 4 мм

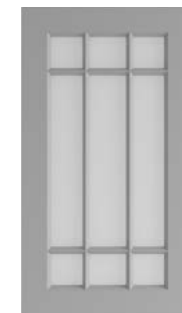

Стекло в вертикальных фасадах, ПВХ/ВПВС: сатинат 4 мм



Стекло в горизонтальных фасадах, ПГС/ВПГС: сатинат 4 мм



Фасады с фрезеровкой

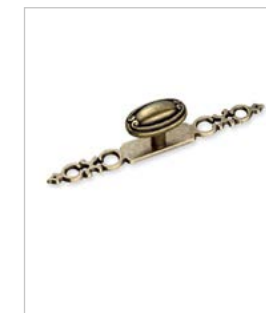

Ручка-кнопка накладка старая бронза



Зелёный [5]



Белый [6]



Белый / Зелёный [7]



Крем [8]

[1]. **Нижние модули:** С/СБ 150, СМ 800, СУ 1050, С 400, СЯШ 600, СК2 800, ПН 600, ПНЯ 600, ПН 450 (4 шт.)
Верхние модули: ВПС 400 (5шт.), ГПГ 500 (4шт.), ГВПГ 600 (5шт.)

[2]. **Нижние модули:** ПН 600, СК2 800, СК2 500, СЯШ 400 (2 шт.), СМ 800
Верхние модули: ПГ 800 (3 шт.), ПГ 500, ПС 800 (2 шт.)

[3]. **Нижние модули:** ПН 600, СМ 800, С 800, СДШ 600, С 400 (2 шт.), СК2 600 (2 шт.)
Верхние модули: ОПМ 600 (2 шт.), ПЛВ 400 (2 шт.), ОПМ 400 (3 шт.), ВП 400, ВПС 800 (2 шт.), АНП 600

[4]. **Нижние модули:** СБ 200, СМ 500, С1ЯШ 400, СУ 850, С1ЯШ 400 (2 шт.), С2ЯШ 800, СТУ 300
Верхние модули: ПТУ 300, ПУС 550, П 200, ПС 400 (2 шт.), ПС 800, ПТУ 300

[5]. **Нижние модули:** СШ 1000, СМ 500
Верхние модули: П 500 (3 шт.), ПГ 600

[6]. **Нижние модули:** СШ 1000, СМ 500
Верхние модули: П 500 (3 шт.)

[7]. **Нижние модули:** СБ 200, СМ 500, С1ЯШ 400, СУ 850, С1ЯШ 400 (2 шт.), С2ЯШ 800, СТУ 300
Верхние модули: ПТУ 300, ПУС 550, П 200, ПС 400 (2 шт.), ПС 800, ПТУ 300

[8]. **Нижние модули:** СК2 600 (2 шт.), СМ 800, С 400 (3 шт.), СУ 1000, СДШ 600
Верхние модули: ВПС 600 (2 шт.), ВП 800, ВПУ 600, ВП 400 (4 шт.)

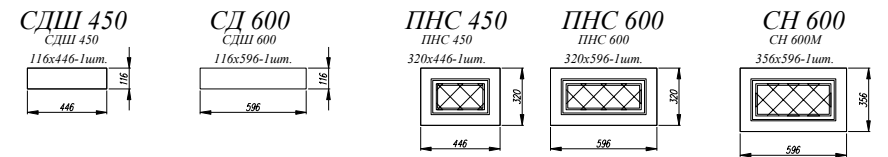
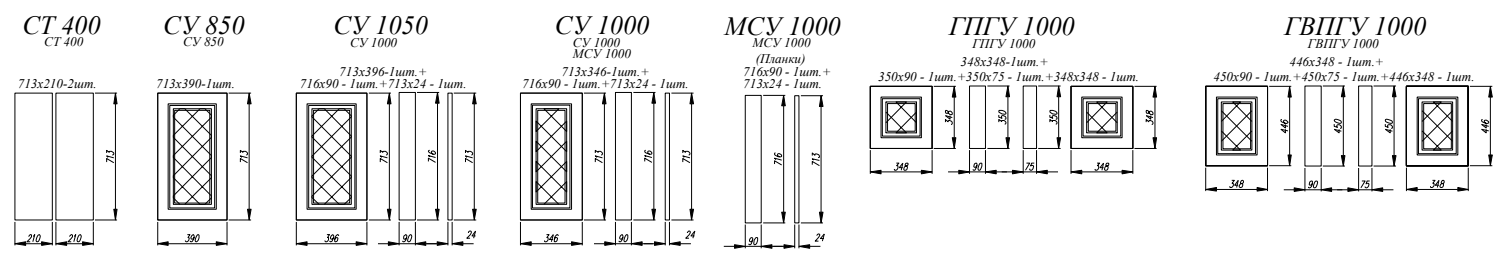
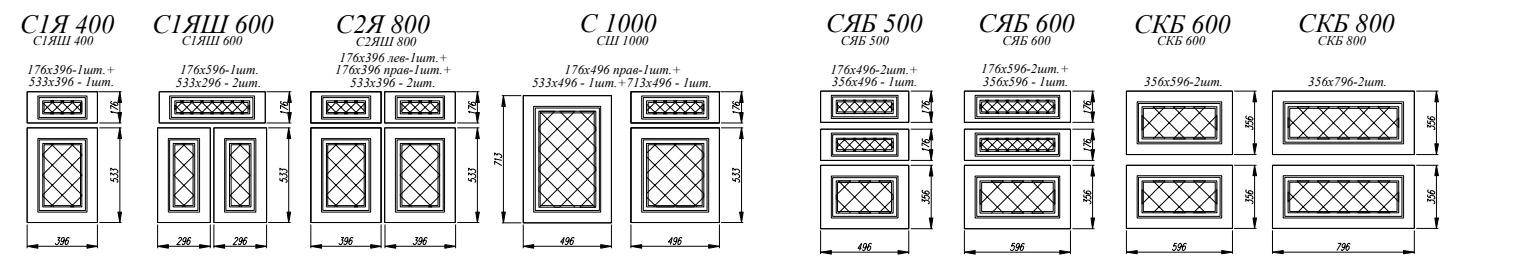
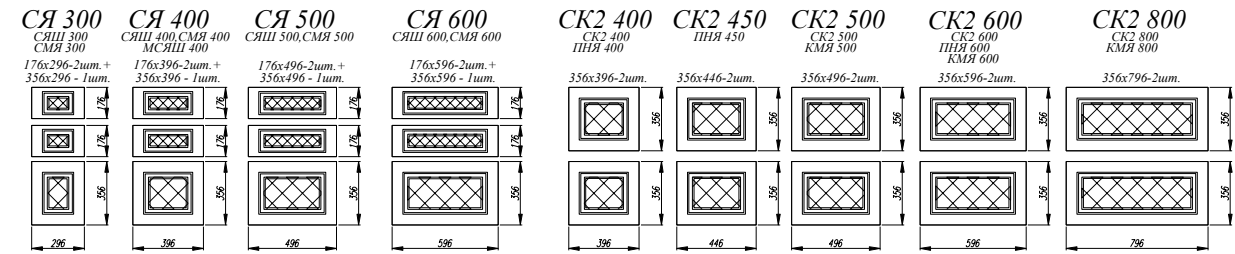
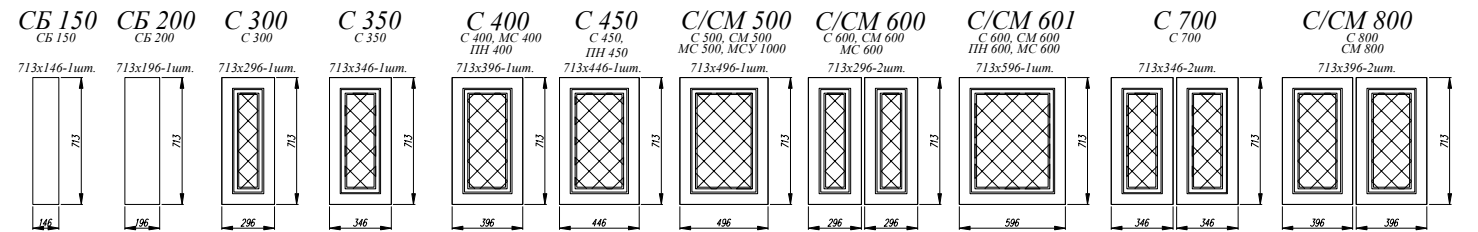
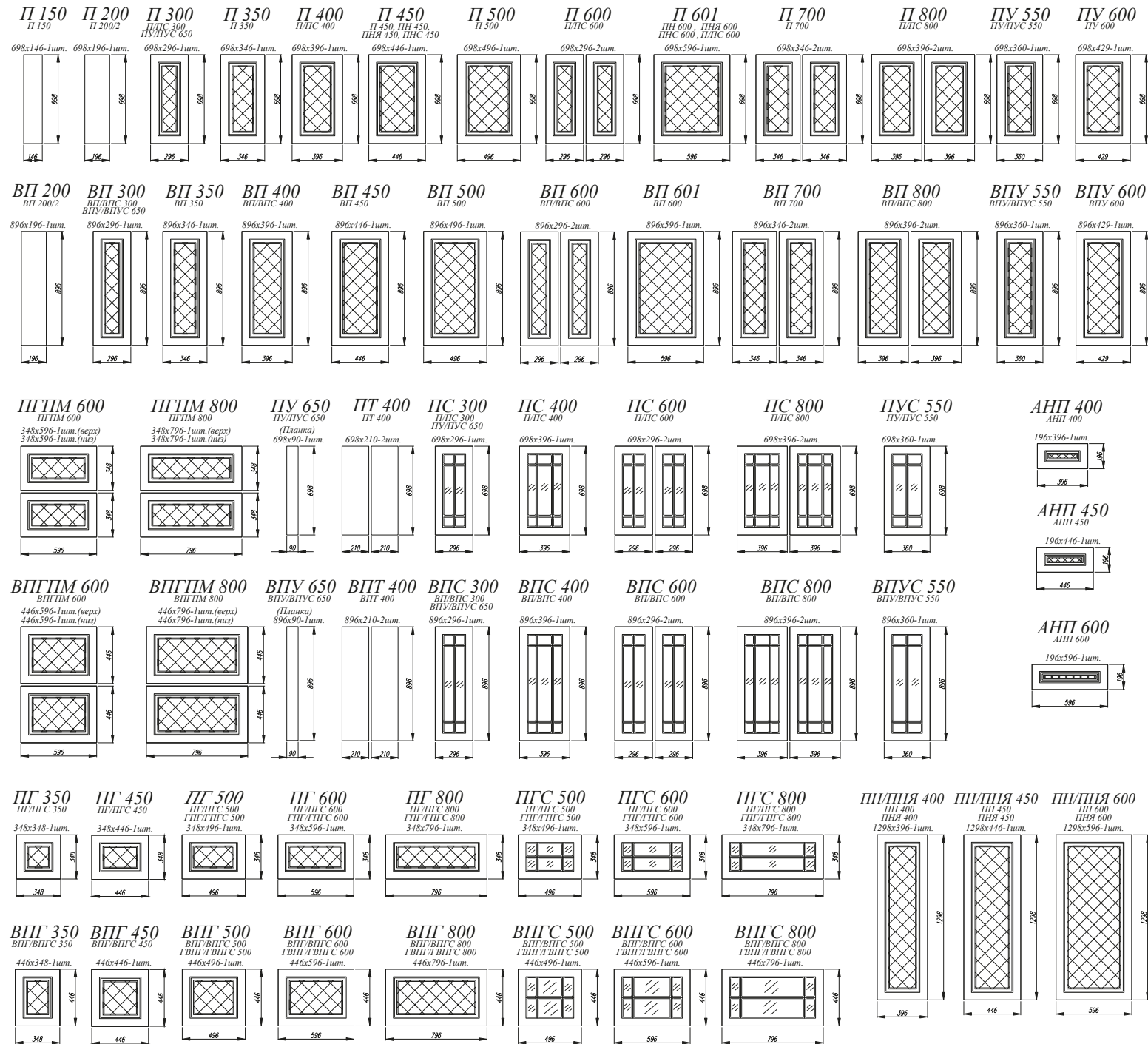

Особенности комплектации
У фасадов предусмотрены несквозные отверстия под комплектующие ручки.

КУХОННЫЕ МОДУЛИ

ВЕРХНИЕ МОДУЛИ

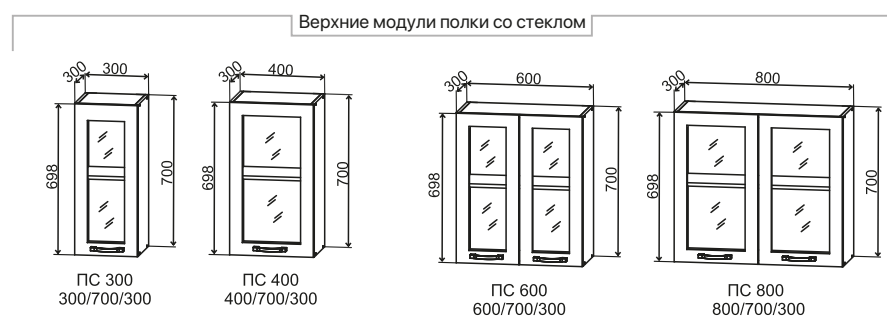
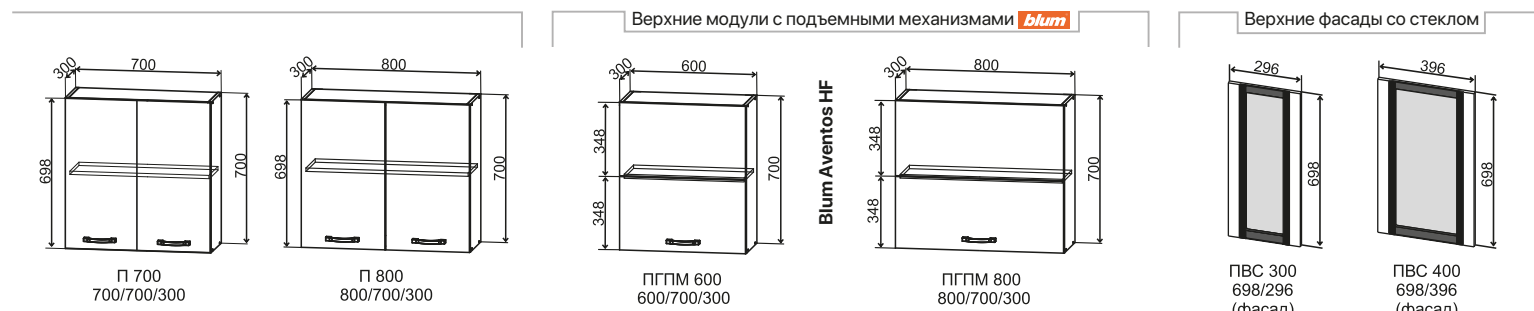
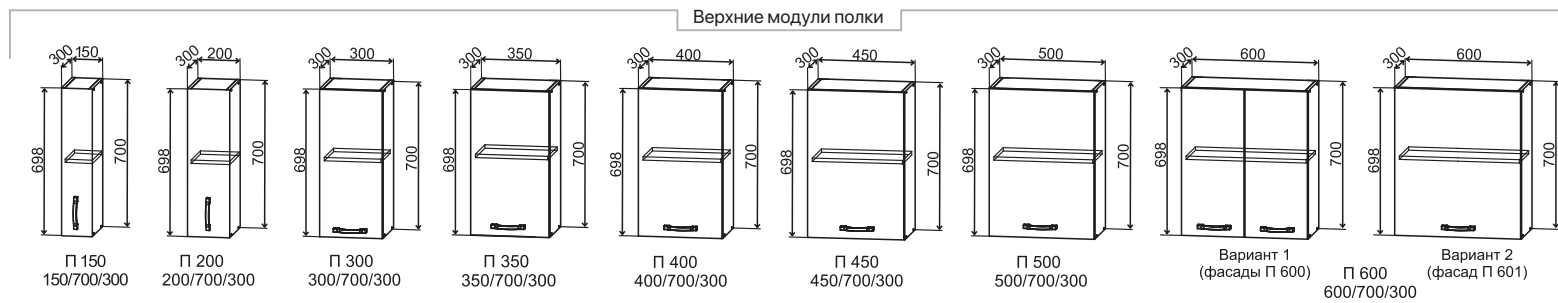
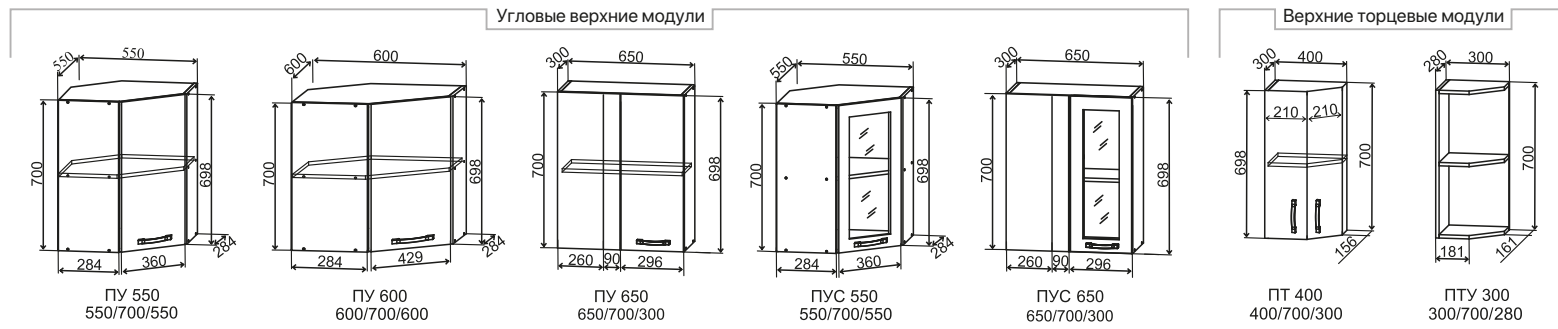

П - Полка
У - Угловой
С - Стекло

Г - Горизонтальный, глубокий
Т - Торцевой
В - Высокий

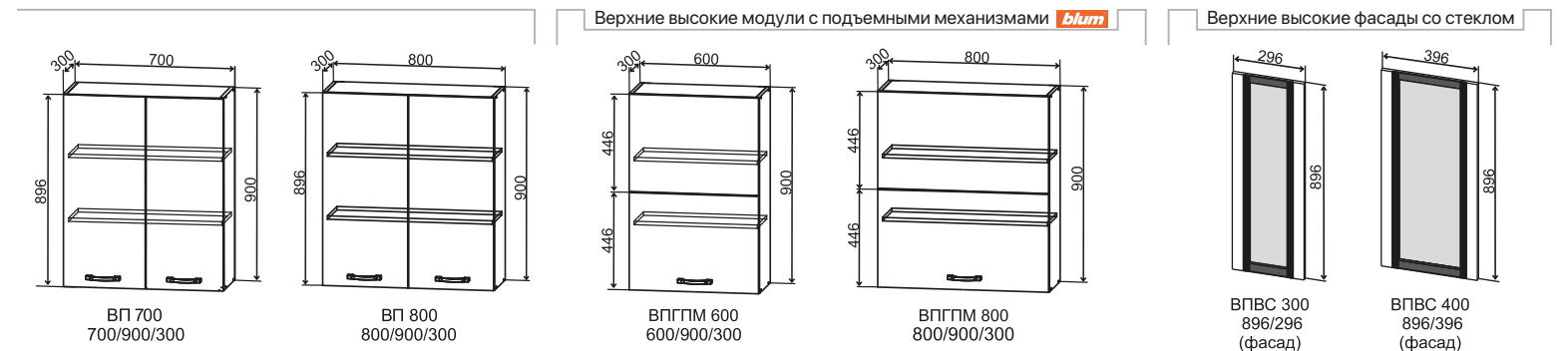
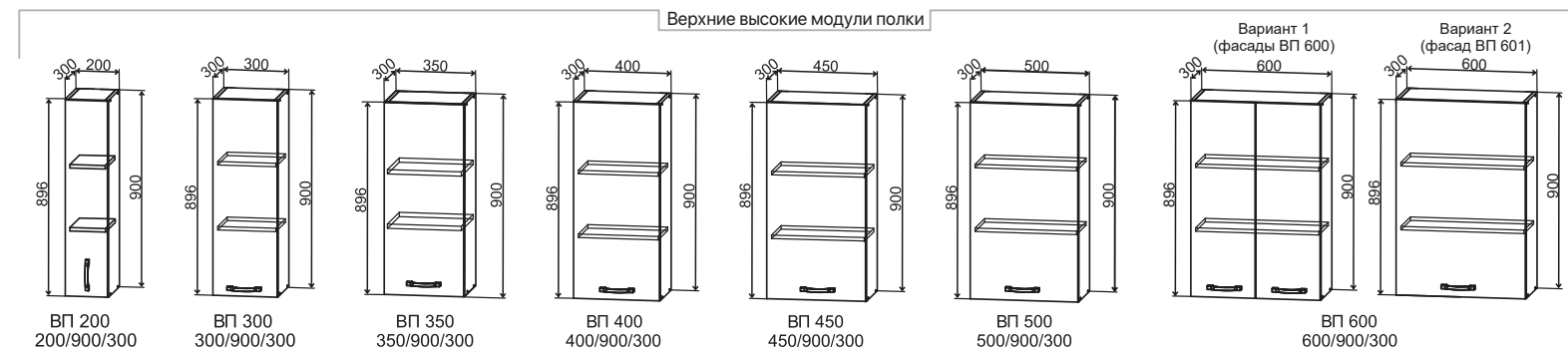
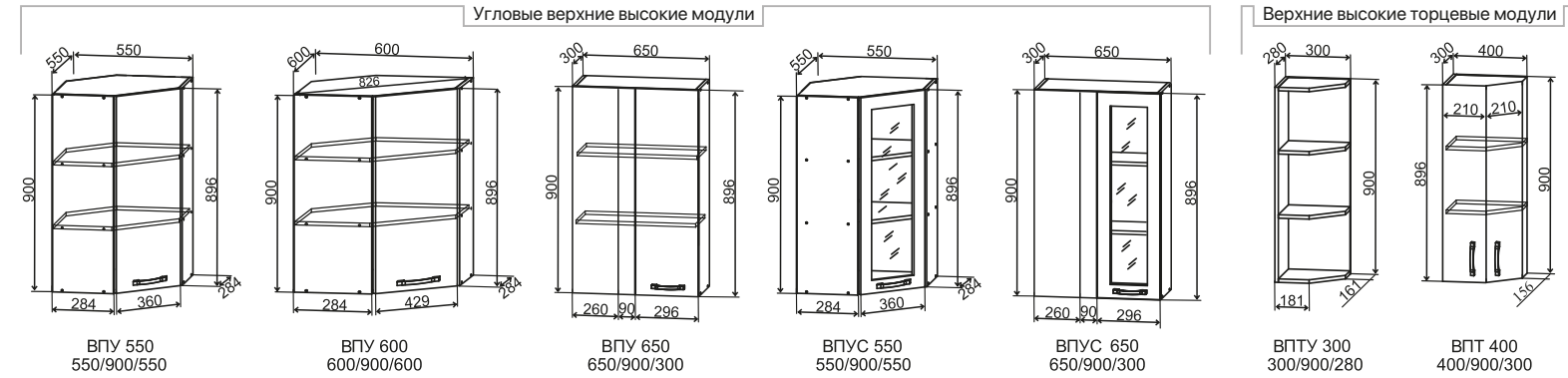

Глубина верхних модулей - 284 мм
Стандартные модули выполняются в сером корпусе.
Задняя стенка ЛДВП 4 мм.
Фасады ПВС, ВПВС выполняются в цвете Черная шагреня.
Имеют слегка тонированное стекло с фотопечатью.
Ручки поставляются в комплекте.

ПОЛКИ

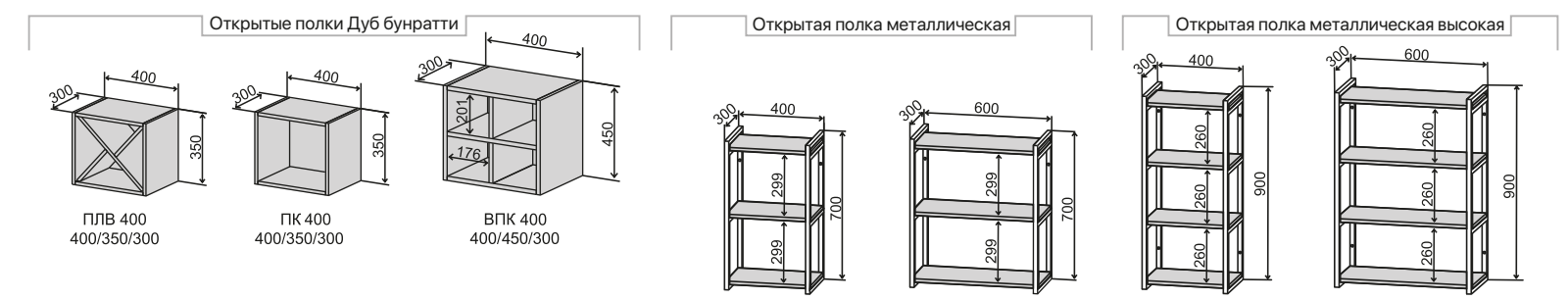
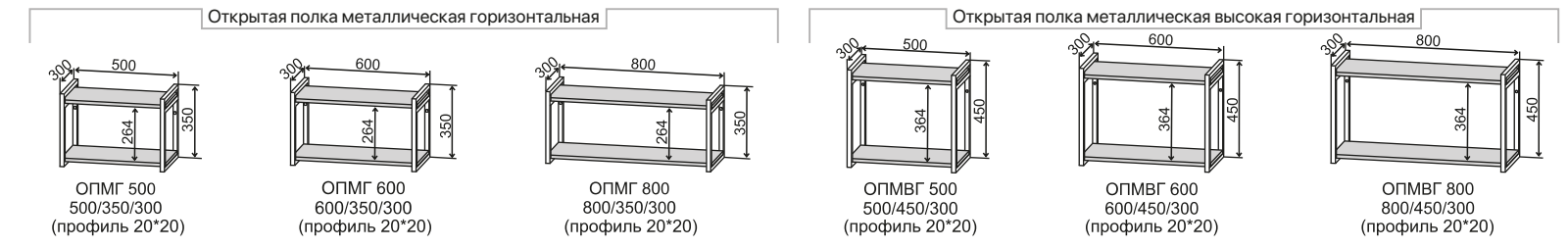
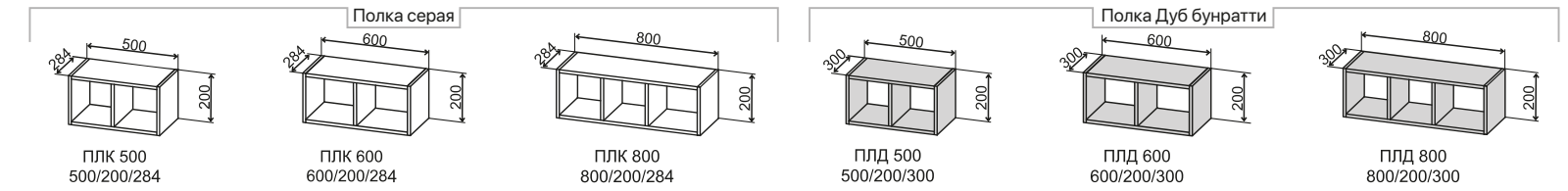
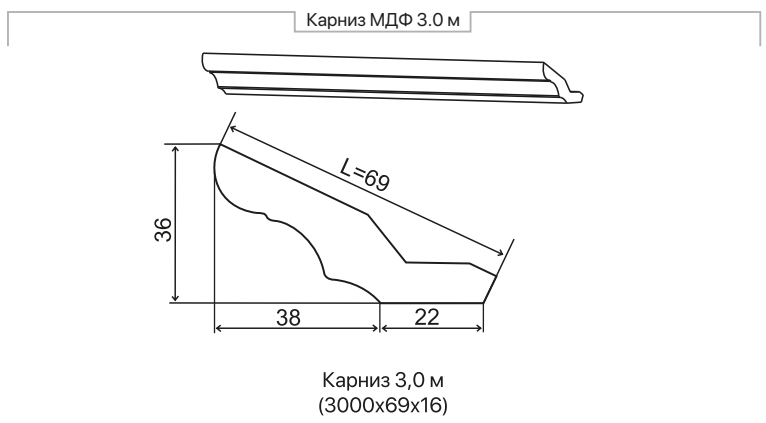
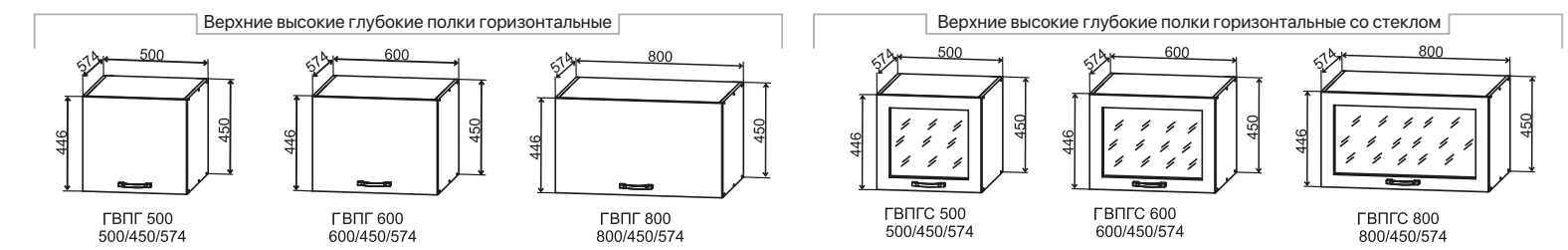
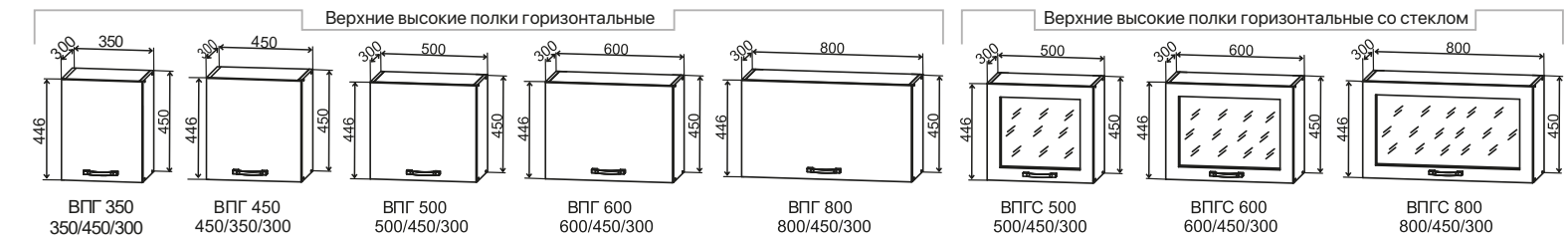
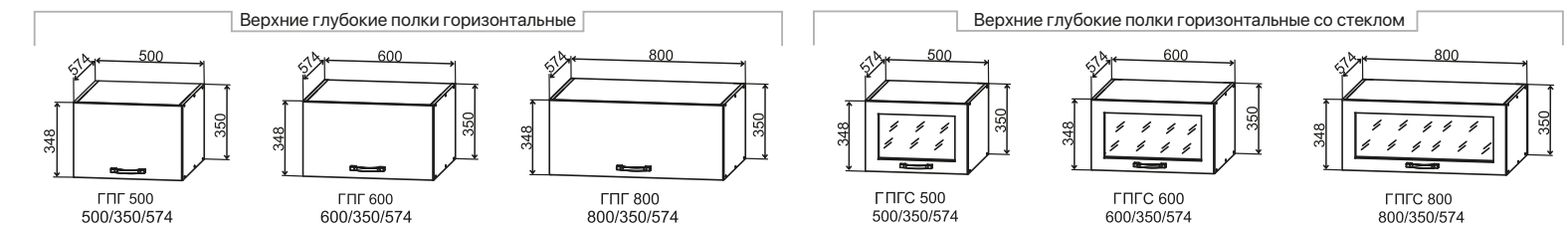
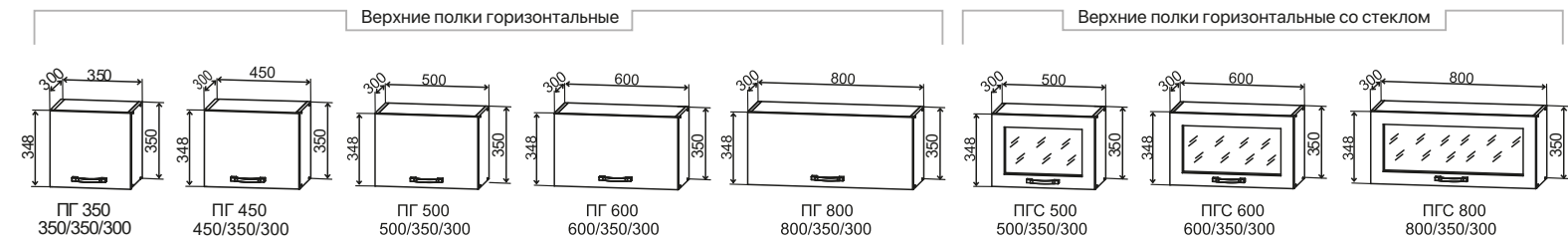

Модули ПЛК выполняются в сером корпусе с белой задней стенкой ЛДВП.
Модули ПЛД выполняются в корпусе Дуб бунратти с белой задней стенкой ЛДВП.
Модули ПЛВ, ПК, ВПК выполняются в корпусе Дуб бунратти с аналогичной задней стенкой из ЛДСП.

Модули ОПМГ, ОПМВГ, ОПМ, ОПМВ выполняются из металла черного каркаса, полки из ЛДСП Дуб бунратти.

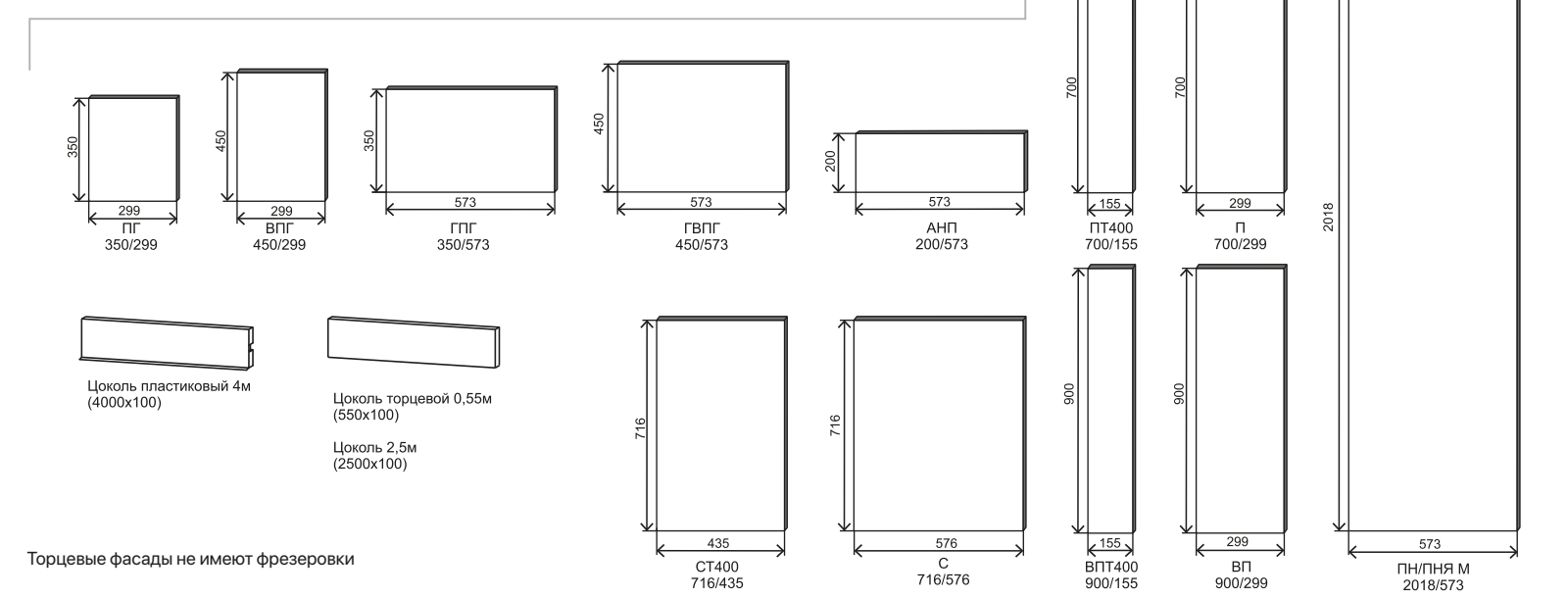

НИЖНИЕ МОДУЛИ

Нижний модуль стол бутылочница

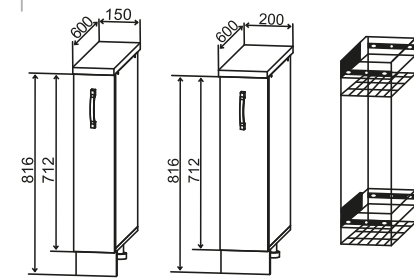

СБ 150
150/816/600

СБ 200
200/816/600

Бутылочница
2-х уровневая

Нижние модули столы

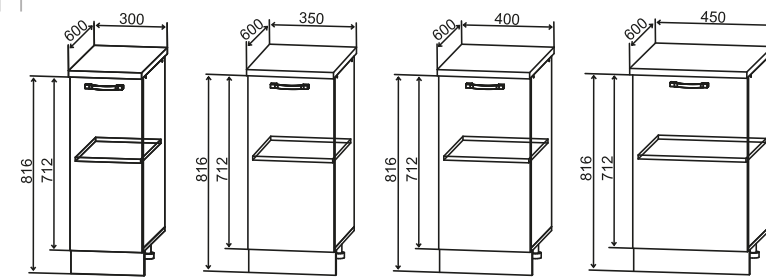

С 300
300/816/600

С 350
350/816/600

С 400
400/816/600

С 450
450/816/600

- С - Стол
- У - Угловой
- М - Мойка, малая глубина
- Я - Ящик
- Т - Торцевой
- К - Комод
- Д - Духовой шкаф
- Б - Бутылочница
- Ш - Шариковые направляющие
- МО - Металлическая опора
- КМЯ - Комод метабокс с ящиками
- СМЯ - Стол метабокс с ящиками

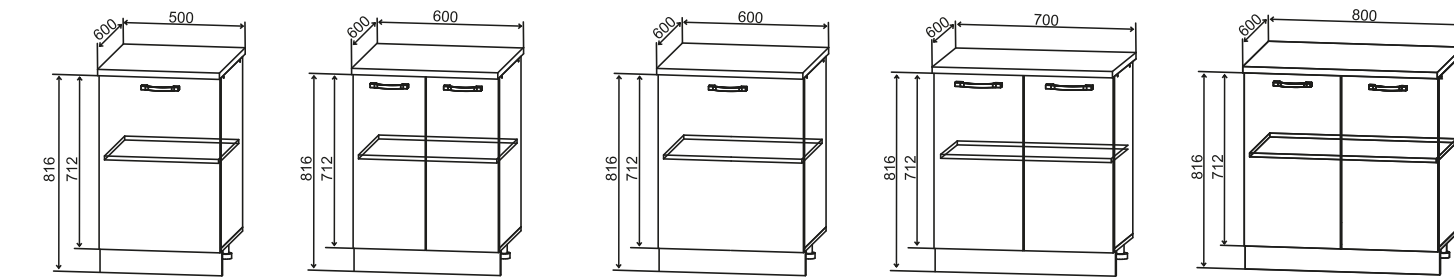

С 500
500/816/600

Вариант 1
(фасады С/СМ 600)

С 600
600/816/600

Вариант 2
(фасад С/СМ 601)

С 700
700/816/600

С 800
800/816/600

Нижние модули столы угловые

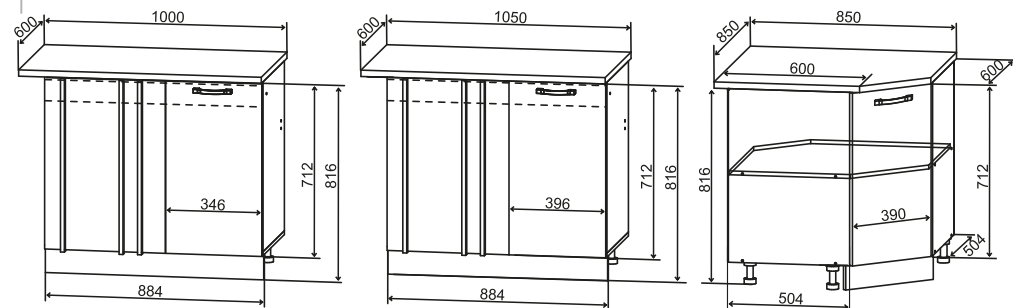

СУ 1000
1000/816/600

СУ 1050
1050/816/600

СУ 850
850/816/850

Нижние модули столы торцевые

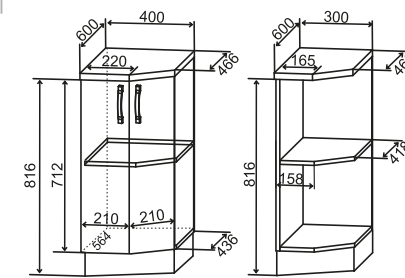

СТ 400
400/816/600

СТУ 300
300/816/600

Нижние модули столы мойки

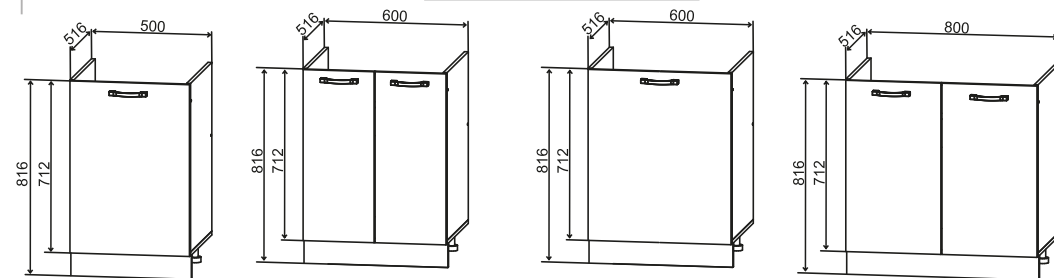

СМ 500
500/816/516

Вариант 1
(фасады С/СМ 600)

СМ 600
600/816/516

Вариант 2
фасад С/СМ 601

СМ 800
800/816/516

Металлические опоры

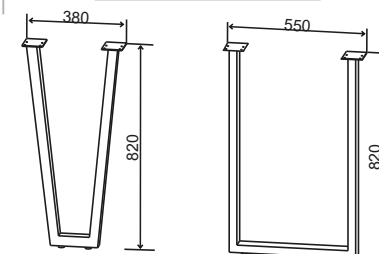

МО 380
380/820
(профиль 40x40)

МО 550
550/820
(профиль 40x40)

Нижние модули столы с ящиками

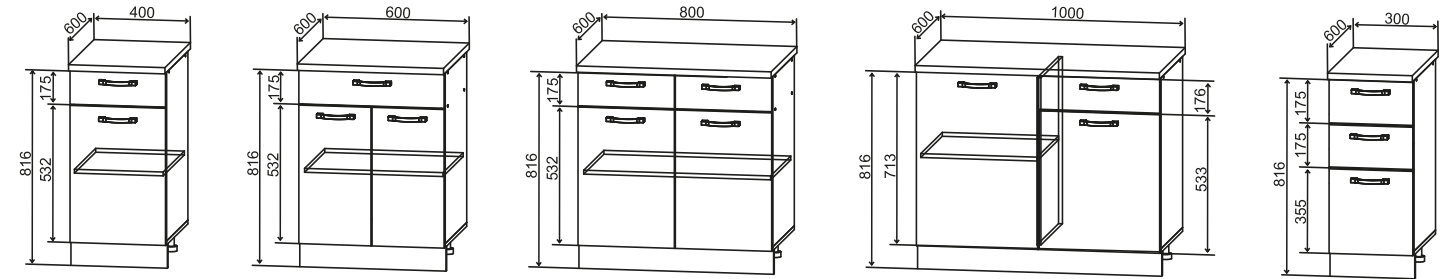

С1ЯШ 400
400/816/600

С1ЯШ 600
600/816/600

С2ЯШ 800
800/816/600

СШ 1000
1000/816/600

СЯШ 300
300/816/600

Нижние модули столы под духовые шкафы

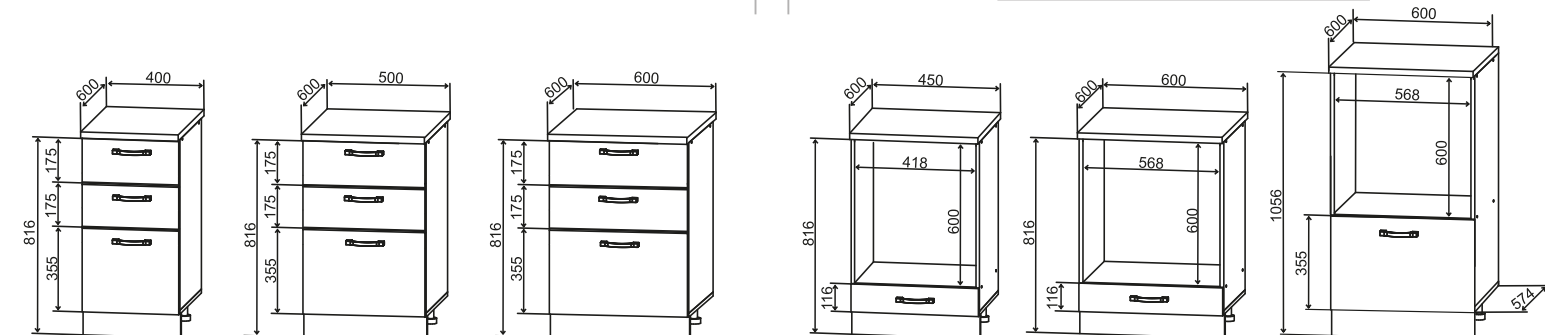

СЯШ 400
400/816/600

СЯШ 500
500/816/600

СЯШ 600
600/816/600

СДШ 450
450/816/600

СДШ 600
600/816/600

СН 600М
600/1056/600

Нижние модули столы с ящиками

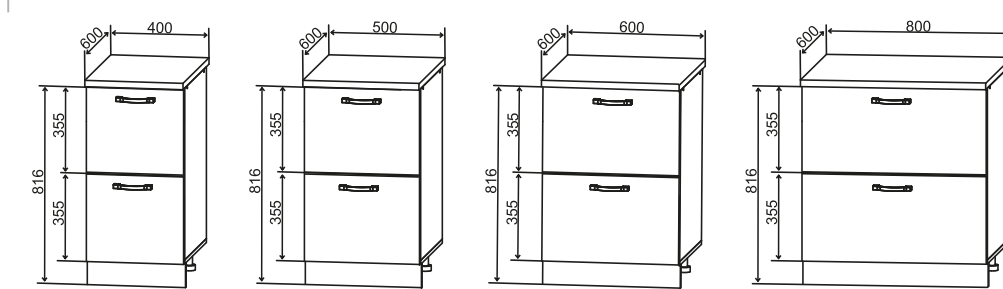

СК2 400
400/816/600

СК2 500
500/816/600

СК2 600
600/816/600

СК2 800
800/816/600

Высота нижних модулей указана без учета столешницы.

Высота корпуса 716 мм. Высота цоколя 100 мм.

Глубина нижних модулей без учета столешницы в 600 мм - 504 мм.

Глубина нижних модулей без учета столешницы в 450 мм - 334 мм.

Модули СК2 600 и СК2 800 комплектуются усиленными

ЛДСП планками на дне ящиков.

ПЕНАЛЫ, АНТРЕСОЛИ И НИЖНИЕ МОДУЛИ

Нижние модули столы малой глубины

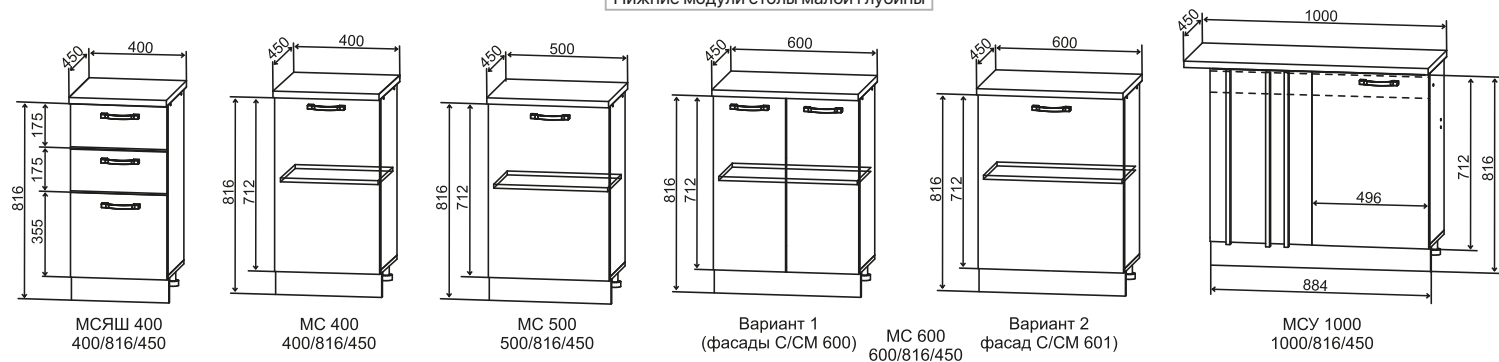

Модули пеналы

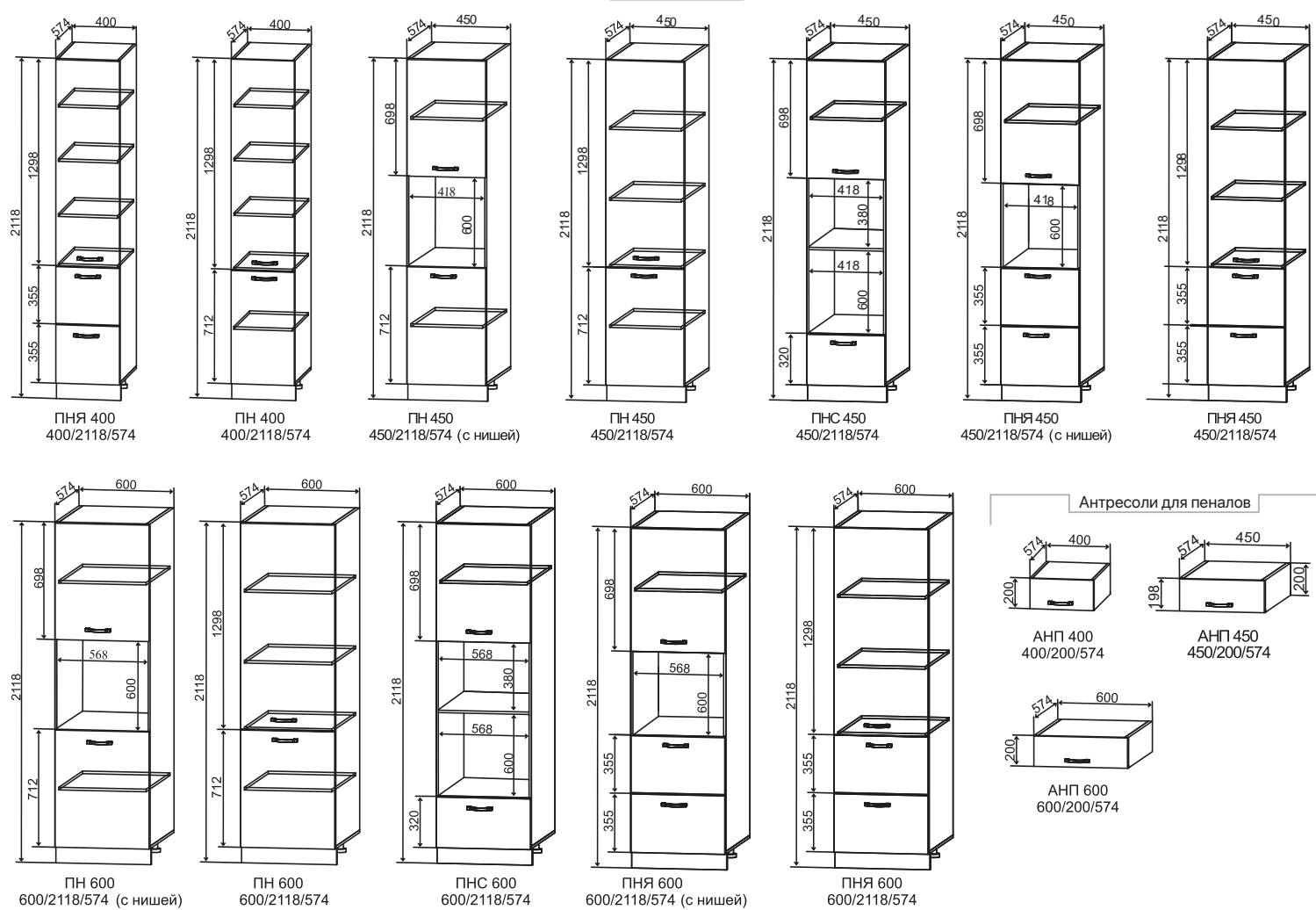

Нижние модули столы с метабоксами



Нижние модули столы с тандембоксами



В ящиках модулей ПНЯ400, ПНЯ600, ПНС600, С2К400, С2К500, С2К600, С2К800, СН600М всех кухонных коллекций используются шариковые направляющие.

В ящиках модулей КМЯ500, КМЯ600, КМЯ800, СМЯ300, СМЯ400, СМЯ500, СМЯ600, всех кухонных коллекций используются метабоксы.

ВАЖНЫЕ СВЕДЕНИЯ О МОДУЛЯХ

ОБРАТИТЕ ВНИМАНИЕ!

1) В модульных рядах кухни Лофт, Капри (Камень светлый/темный), Олива и в других кухнях, где выступ ручки больше 24 мм, при комплектации угловой кухни покупателю важно проконтролировать, чтобы модули СУ 1000/СУ 1050 и МСУ 1000 не стыковались со столами с ящиками (с модулями СЯ, С2К, СМЯ/КМЯ, СКБ, СЯБ, СЯШ, МСЯШ) и посудомоечными машинами.

2) Корпус СУ 1000 и СУ 1050 абсолютно одинаковые. При формировании заказа размер фасада должен совпадать с размером столешницы. Если столешница 1000 мм, то фасад только СУ 1000, и соответственно, если столешница 1050 мм, то фасад только СУ 1050.

3) Планка соединительная угловая L600 для столешниц толщиной 26 мм вкладывается в упаковку корпуса только модулей СУ 1000/1050 и МСУ 1000. В случае стыковки СУ 1000 и МСУ 1000 с неглубоким модулем (рекомендуется столешница 450) планка под глубину столешницы отпиливается по месту. Для столешниц толщиной 38 мм соединительная планка докупается отдельно.

4) Модули, применяемые для бытовой техники:

- ПН 600 универсален и подходит для установки холодильника (убрать внутренние горизонтальные полки) и для духового шкафа;
- модули ПНЯ 600, СН 600М, СДШ 450/600 — для установки духового шкафа;
- модули ПНЯ 600, СН 600М, СДШ 450/600 — для установки духового шкафа;
- модули ПНС 600 - для установки духового шкафа и СВЧ-печи.

5) Модуль ПУ/ПУС 650 и ВПУ/ВПУС 650 нельзя стыковать с модулями ПГ/ПГС и ВПГ/ВПГС.

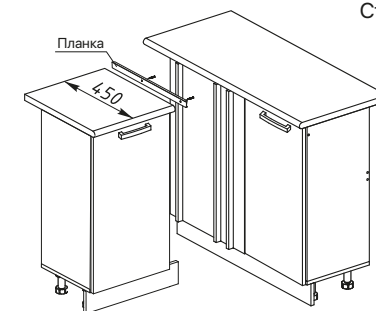

Стыковка столешниц модуля МСУ 1000 с неглубокими модулями

Под рекомендуемую глубину столешницы 450 мм необходимо самостоятельно отпилить соединительную угловую планку

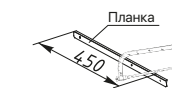

Для стыковки модуля МСУ 1000 с неглубоким модулем потребуются комплекты фасадов: фасад С 500 + планки МСУ 1000

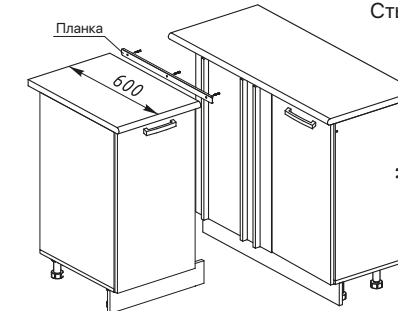
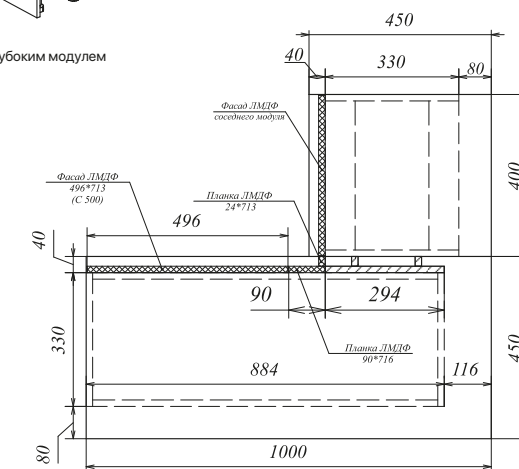

Стыковка столешниц модуля МСУ 1000 со стандартными модулями

Для стыковки модуля МСУ 1000 с неглубоким модулем потребуются комплекты фасадов:

- 1) фасады СУ 1000
- 2) фасад С 350 + планки МСУ 1000

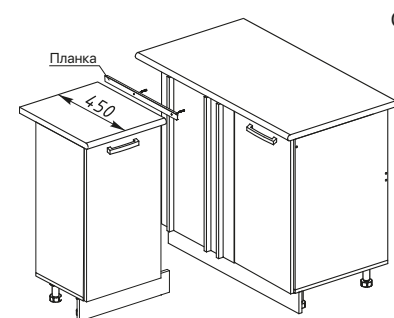
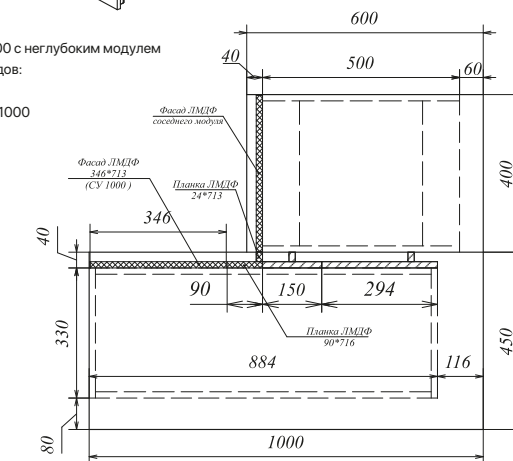

Стыковка столешниц модуля СУ 1000 с неглубокими модулями

Под рекомендуемую глубину столешницы 450 мм необходимо самостоятельно отпилить соединительную угловую планку



Для стыковки модуля МСУ 1000 с неглубоким модулем потребуются комплекты фасадов: фасад С 500 + планки МСУ 1000

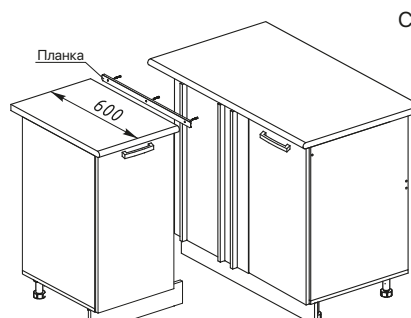
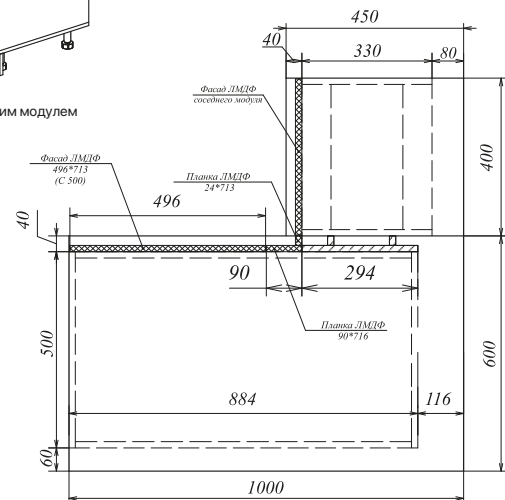

Стыковка столешниц модуля СУ 1000 со стандартными модулями

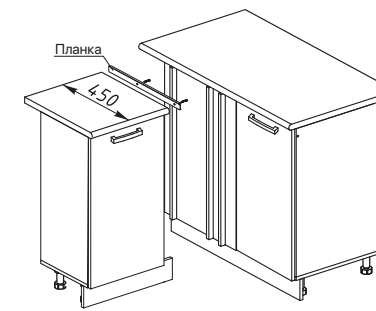
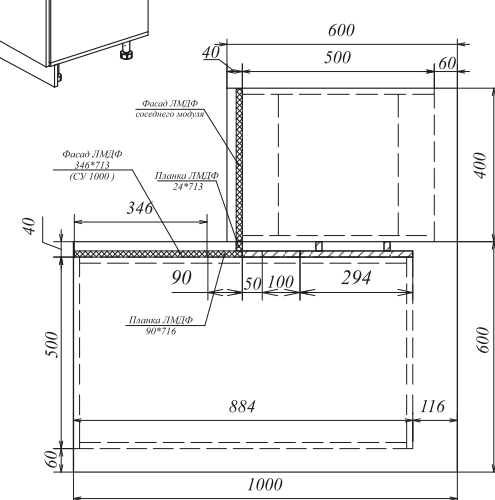

Стыковка столешниц модуля СУ 1050 с неглубокими модулями

Под рекомендуемую глубину столешницы 500 мм необходимо самостоятельно отпилить соединительную угловую планку



Для стыковки модуля МСУ 1000 с неглубоким модулем потребуются комплекты фасадов: фасад С 500 + планки МСУ 1000

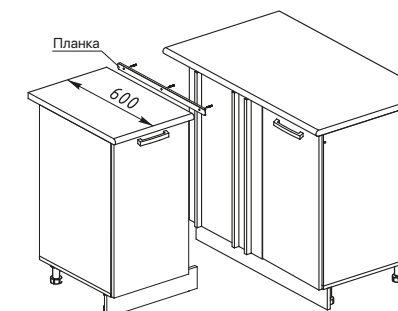
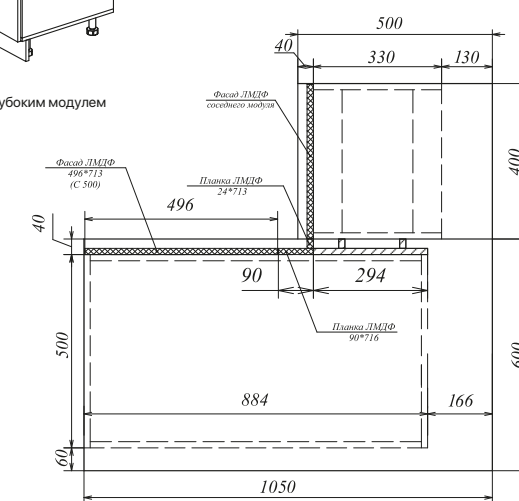

Стыковка столешниц модуля СУ 1050 со стандартными модулями

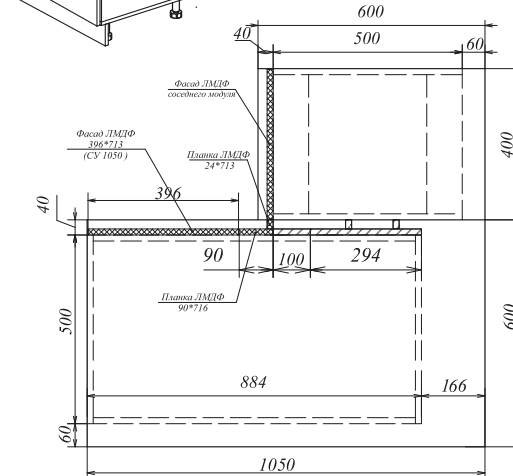

КОМПЛЕКТАЦИЯ МОДУЛЬНЫХ КУХОННЫХ ГАРНИТУРОВ

ГАБАРИТЫ ШКАФОВ

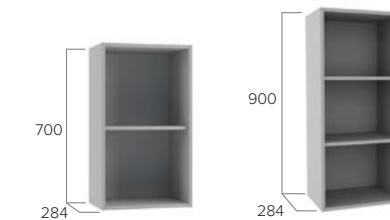

Верхние шкафы доступны для заказа в двух размерах по высоте 700 мм и 900 мм, глубина модулей 284 мм без фасадов.

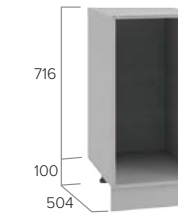

Нижние шкафы: высота 816 мм без столешницы, глубина 504 мм без фасада.

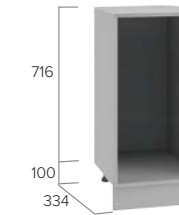

Нижние шкафы малой глубины: высота 816 мм без столешницы, глубина 334 мм без фасада.

Корпус ПНЯ 400	Корпус ПН 400	Антресоль АНП 400	Корпус ПН 450		Корпус ПНС 450	Корпус ПНЯ 450		Антресоль АНП 450
		Установка Антресоли АНП 400	Вариант сборки №1: Пенал с нишей под духовку	Вариант сборки №2: Закрытый шкаф-пенал		Вариант сборки №1: Пенал с нишей под духовку и ящиками	Вариант сборки №2: Закрытый шкаф-пенал с ящиками	Установка Антресоли АНП 450
Фасады, которыми можно комплектовать модернизированные корпуса								
Комплект фасадов:	Комплект фасадов:	Корпус антресоли АНП 400 + Фасад АНП 400	Комплект фасадов:	Комплект фасадов:	Комплект фасадов:	Комплект фасадов:	Комплект фасадов:	Корпус антресоли АНП 450 + Фасад АНП 450
Верх ПН/ПНЯ 400	Верх ПН/ПНЯ 400		Верх П 450	Верх ПН/ПНЯ 450	Верх П 450	Верх П 450	Верх ПН/ПНЯ 450	
Низ СК2 400	Низ С 400	* Установка антресоли возможна на любой пенал из модельного ряда		Низ С 450	Низ ПНС 450	Низ СК2 450	Низ СК2 450	* Установка антресоли возможна на любой пенал из модельного ряда

КОМПЛЕКТАЦИЯ ШКАФОВ



Крепление верхних шкафов: навес металлический угловой с заглушкой



Цоколь ЛДСП серый: 16 мм, 2500 x 100 мм, 550 x 100 мм*



Установка полок: металлические полкодержатели



Крепление стекла шкафов: клипмеры



Цоколь пластиковый белый: 4000 x 100 мм*



Опора чёрного цвета с клипсой из АБС-пластика

* Цоколь крепится на регулируемую опору черного цвета при помощи клипсы. Опора регулируется от 100 до 115 мм

Корпус ПН 600		Корпус ПНС 600	Корпус ПНЯ 600		Антресоль АНП 600
Вариант сборки №1: Пенал с нишей под духовку	Вариант сборки №2: Закрытый шкаф-пенал		Вариант сборки №1: Пенал с нишей под духовку и ящиками	Вариант сборки №2: Закрытый шкаф-пенал с ящиками	Установка Антресоли АНП 600
Фасады, которыми можно комплектовать модернизированные корпуса					
Комплект фасадов:	Комплект фасадов:	Комплект фасадов:	Комплект фасадов:	Комплект фасадов:	Корпус антресоли АНП 600 + Фасад АНП 600
Верх П 601	Верх ПН/ПНЯ 600	Верх П 601	Верх П 601	Верх ПН/ПНЯ 600	
Низ С 601	Низ С 601	Низ ПНС 600	Низ СК2 600	Низ СК2 600	* Установка антресоли возможна на любой пенал из модельного ряда

ВНУТРЕННЯЯ ФУРНИТУРА



Газовые амортизаторы на горизонтальных фасадах



Четырехшарнирные петли на распашных фасадах



Шариковые направляющие полного выдвижения L450 (300,400)/35 на большинстве модулей. Усиленные шариковые направляющие L450/45 на ПНЯ 600, СК2 600, СК2 800, СН 600М, ПНС 600



Складной подъемный механизм **BLUM AVENTOS HF** для ПГПМ и ВПГПМ



Петли с доводчиком Gelony. Доступны к заказу дополнительно.



Дно ящиков модулей **ПНЯ 600, ПНС 600, СК2 600, СК2 800 и СН 600М** имеет планку-усиление из ЛДСП

ТОРЦЕВЫЕ ФАСАДЫ И УНИВЕРСАЛЬНЫЕ БОКОВИНЫ

Торцевые фасады и универсальные боковины позволяют скрыть видимые боковые части кухонных корпусов фасадами из МДФ в плёнках ПВХ.

Торцевые фасады крепятся на боковину из ЛДСП шурупами 4x30.

В сравнении с накладными торцевыми фасадами установка универсальных боковин в пеналах производится путем замены основной части корпуса из ЛДСП на боковину из МДФ.



Торцевой фасад ВП (900x299)



Торцевой фасад П (700x299)



Торцевой фасад ВПТ400 (900x155)



Торцевой фасад ПТ400 (700x155)



Торцевой фасад АНП (200x573)



Торцевой фасад ВПГ (450x299)



Торцевой фасад ПГ (350x299)



Торцевой фасад ГВПГ (450x573)



Торцевой фасад ГПГ (350x573)



Торцевой фасад ПН/ПНЯ М (2018x573)



УБ для пеналов (2018x554)



Торцевой фасад СТ400 (716x435)



Торцевой фасад С (716x576)



*Торцевые фасады и универсальные боковины не имеют фрезеровок



КОЛЛЕКЦИЯ
МОРИ

Белый гладкий



Белый гладкий

КОЛЛЕКЦИЯ
МОРИ

Кухонный гарнитур «Мори» – это воплощение скандинавского стиля. Такие детали, как минималистичный дизайн, белые гладкие фасады и встроенные ручки создают легкий внешний вид, а также подчеркивают простоту и богатый функционал.





Белый гладкий



Графит

МАТЕРИАЛЫ КОРПУСА И ФАСАДОВ

Корпус: ЛДСП в белом и графитовом оттенке

Фасады: ЛДСП в белом и графитовом оттенке

Ручка: интегрированная в фасаде

Столешница: дуб вотан 26 мм (в комплекте 400 мм + 800 мм)

Комплект: кухонный гарнитур 2000 мм, столешница, цоколь, фурнитура

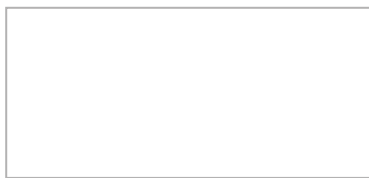

Фасад: ЛДСП белый гладкий



Фасад: ЛДСП Графит

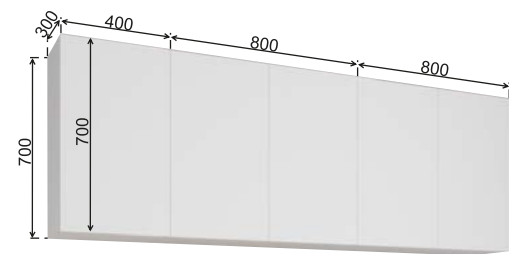

Графит



ГОТОВЫЙ КОМПЛЕКТ 1,6 М

ДУСЯ

Цемент / Белый бриллиант



Дуб бунратти / Белый бриллиант

ГОТОВЫЙ КОМПЛЕКТ 1,6 М

ДУСЯ

Кухонный гарнитур «Дуся» габаритами 1,6 метра является готовым компактным решением для людей, ценящих функционал. Данный комплект значительно экономит пространство, а дизайн в современном стиле прекрасно впишется в любой интерьер.





Белый бриллиант



Дуб бунратти

МАТЕРИАЛЫ КОРПУСА И ФАСАДОВ

Корпус: ЛДСП в белом оттенке
Фасады: ЛДСП в оттенках
Ручка: ручка-скоба С 45 черный

Столешница: антарес 26 мм
Комплект: кухонный гарнитур 1600 мм,
 столешница, цоколь, фурнитура



Фасад: ЛДСП Цемент



Фасад: ЛДСП Белый бриллиант



Фасад: ЛДСП Дуб бунратти



Ручка: ручка-скоба С 45 черный

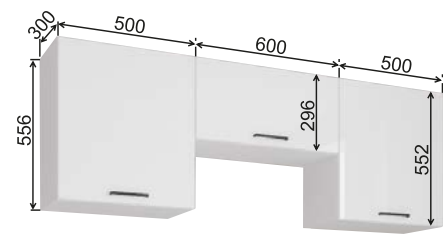

Дуб бунратти / Цемент





ГОТОВЫЙ КОМПЛЕКТ 2,0 М

ДУСЯ

Цемент / Белый бриллиант



Дуб бунратти

ГОТОВЫЙ КОМПЛЕКТ 2,0 М

ДУСЯ

Стильный и привлекательный кухонный комплект «Дуся» габаритами 2,0 м. станет отличным решением для маленького помещения и малогабаритных квартир, позволит сэкономить полезное пространство и убрать все кухонные принадлежности от посторонних глаз.





Белый бриллиант / Цемент



Цемент

МАТЕРИАЛЫ КОРПУСА И ФАСАДОВ

Корпус: ЛДСП в белом оттенке

Фасады: ЛДСП в оттенках

Ручка: ручка-скоба С 45 черный

Стекло в фасадах: сатинат 4 мм в вертикальных фасадах

Столешница: антарес 26 мм

Комплект: кухонный гарнитур 2000 мм, столешница, цоколь, фурнитура



Фасад: ЛДСП Цемент



Фасад: ЛДСП Белый бриллиант



Фасад: ЛДСП Дуб бунратти



Ручка: ручка-скоба С 45 черный

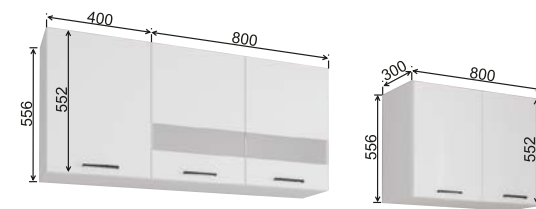

Белый бриллиант / Дуб бунратти





Дуб бунратти / Белый бриллиант



Белый бриллиант / Цемент



Дуб бунратти / Цемент



Белый бриллиант

КОМПЛЕКТАЦИЯ КУХОННЫХ ГАРНИТУРОВ ДУСЯ

ГАБАРИТЫ ШКАФОВ



КОМПЛЕКТАЦИЯ ШКАФОВ

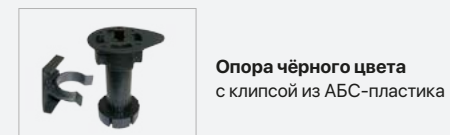
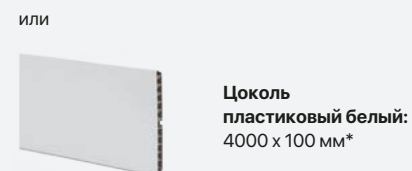
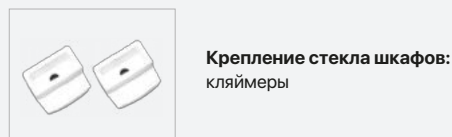
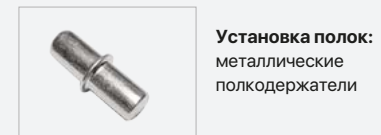
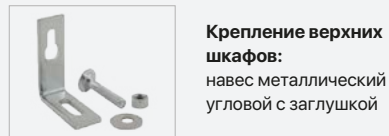

* Цоколь крепится на регулируемую опору черного цвета при помощи клипсы. Опора регулируется от 100 до 115 мм

ВНУТРЕННЯЯ ФУРНИТУРА



МАТЕРИАЛЫ И КОМПЛЕКТУЮЩИЕ ДЛЯ КУХОННЫХ ГАРНИТУРОВ

СТОЛЕШНИЦЫ



Гранит белый (толщина 38 мм)



Дуб вотан (толщина 26 мм, 38 мм)



Винтажная сосна (толщина 38 мм)



Антарес (толщина 26 мм, 38 мм)



Кастилло чёрный (толщина 26 мм, 38 мм)

- На тыльную часть столешницы наносится кромка белого цвета
- Столешница длиной 3000 мм поставляется без кромки (длина может варьироваться до 3.05 м)
- Столешница толщиной 38 мм в размере 850x850 мм не доступна к заказу
- Столешница 26 мм выпускается под размер модулей, максимальная длина 1050 мм
- Столешница 38 мм выпускается длиной от 200 мм до 3000 мм с шагом 5 см
- Столешницы 26 мм и 38 мм имеют матовые покрытия



Ручка-скоба LS 043 чёрный матовый
Ширина: 168 мм
Материал: Металл



Ручка-скоба S 128 Al чёрный матовый
Ширина: 128 мм
Материал: Металл



Ручка-скоба LS 034 128 тем. серая шагрень №2 (Лофт)
Ширина: 128 мм
Материал: Металл
Коллекция: Лофт, Капри



Ручка-скоба C 15 96 (хр+мет) (192)
Ширина: 192 мм
Материал: Пластик
Коллекция: Олива, Капля



Ручка-кнопка+накладка старая бронза
Материал: Металл
Коллекция: Гранд, Монако, Империя



Ручка-скоба FS 139 128 старое олово / белый
Ширина: 128 мм
Материал: Металл с вставкой из АБС-пластика
Коллекция: Капри



Ручка-скоба 160 матовое золото
Ширина: 160 мм
Материал: Металл



Ручка-скоба F 184 128 медь розовая
Ширина: 128 мм
Материал: Металл
Коллекция: Квадро



Ручка-скоба 128 классик золото
Ширина: 128 мм
Материал: Металл



Ручка-скоба FS 194 128 олово старое
Ширина: 128 мм
Материал: Металл
Коллекция: Тито, Гарда



Ручка-скоба 160 золотая профильная
Ширина: 160 мм
Материал: Металл



Ручка-скоба 105 150/128 антрацит
Ширина: 128 мм
Материал: Металл



Ручка-скоба 93/160 антрацит
Ширина: 160 мм
Материал: Металл



Ручка-скоба 97/160 антрацит
Ширина: 160 мм
Материал: Металл



Ручка-скоба CA-1 (чёрный матовый)
Ширина: 96 мм
Материал: Металл



Ручка-скоба C 50 чёрный
Ширина: 160 мм
Материал: Пластик
Коллекция: Ройс



Ручка-скоба C 45 чёрный
Ширина: 128 мм
Материал: Пластик
Коллекция: Дуся



Ручка-скоба 94/128 антрацит
Ширина: 128 мм
Материал: Металл



Ручка CA-1 (316 мм) чёрный матовый
Ширина: 316 мм
Материал: Пластик



Ручка-трубка 128 S AL чёрный матовый + хром
Ширина: 128 мм
Материал: Металл



СТУЛЬЯ БОСТОН

Бежевый

СТУЛЬЯ БОСТОН

Стулья «Бостон» привлекают своим минималистичным дизайном и монохромными оттенками, которые идеально подойдут к любому интерьеру. Мягкая велюровая обивка добавит уют и нотку роскоши вашей кухне или столовой. Стулья сочетают в себе функциональность, эстетику и комфорт, что делает их отличным дополнением обеденной зоны, придавая ей шарм и изысканность.



Серый

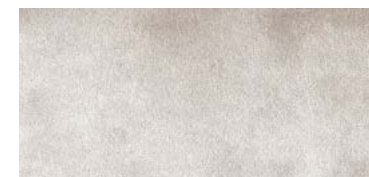

Бежевый



Графит

ХАРАКТЕРИСТИКИ

Материал опоры: металл

Материал каркаса: березовый шпон

Материал обивки: велюр

Размеры ВхШхГ: 85х50х55

Максимальная нагрузка: 120 кг

Вес: 5,6 кг



Графит



Графит



Серый



Серый

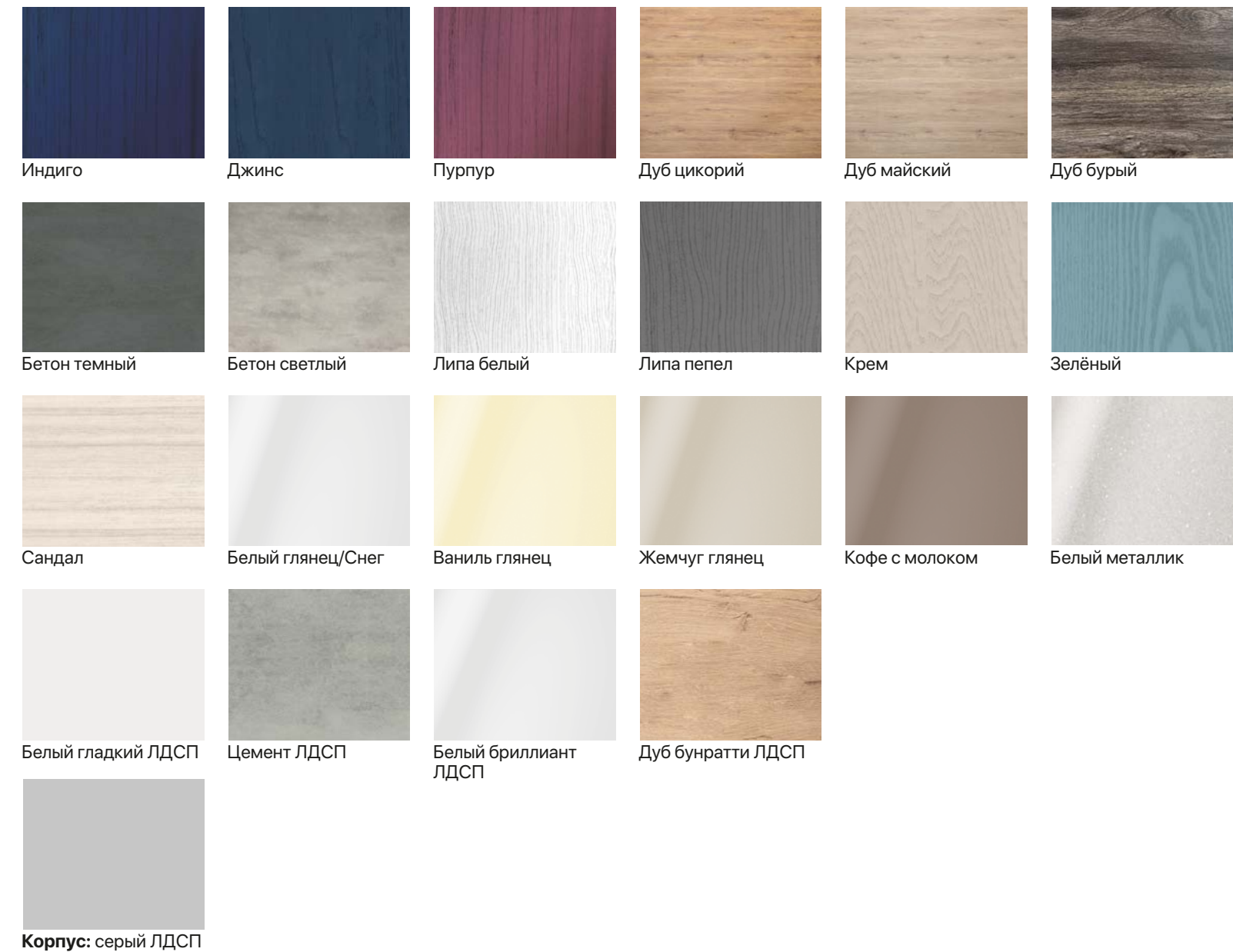

Все изображения представлены исключительно как справочный материал и могут отличаться от выставочных моделей, включая характер цветопередачи рендеров.
Информация представлена в ознакомительных целях и не передает всех технических особенностей.



dsv-mebel.ru

8 (800) 551-12-19

Бесплатные звонки абонентам из России

Россия, Пенза, ул. Баумана, 30а
commerce@mfsis.ru



Большое количество видеоматериалов в наших социальных сетях,
ищите нас по запросу «ДСВ Мебель»