



TEKA

## Руководство пользователя

RBF 77360 FI EU

РУС



## Прочитайте данное руководство перед использованием прибора.

Уважаемый покупатель,

Мы надеемся, что приобретённый вами бытовой прибор, произведённый на современном заводе и проверенный на соответствие самым строгим стандартам качества, будет эффективно служить вам.



Поэтому просим вас внимательно и полностью прочитать данное руководство перед тем, как использовать прибор, и сохранить его в качестве справочного материала. Если впоследствии вы передадите бытовой прибор третьим лицам, то следует передать им также и это руководство.

## Руководство поможет вам быстро освоить пользование прибором и обеспечит его безопасную эксплуатацию.

- Прочитайте руководство перед установкой и использованием прибора.
- Обратите особое внимание на меры безопасности.
- Храните руководство в легкодоступном месте, поскольку оно может понадобиться в любое время.
- Также прочитайте и другие документы, прилагаемые к прибору.
- Помните, что данное руководство применимо и для ряда других моделей.
- Различия между моделями будут указаны в руководстве.

### Пояснение символов

В руководстве использованы следующие условные обозначения (символы):

-  Важная информация или полезные советы.
-  Предупреждения об условиях, опасных для жизни или угрожающих материальным ущербом.
-  Предупреждения о риске поражения электрическим током.



## ВНИМАНИЕ!

Чтобы обеспечить нормальную работу холодильного оборудования, в котором используется полностью экологически чистый хладагент R600a (горючий только при определённых условиях), необходимо соблюдать следующие правила:

- Устранить препятствия, мешающие свободной циркуляции воздуха вокруг прибора.
- Не использовать механические устройства, кроме рекомендованных производителем, для ускорения процесса размораживания.
- Предохранять от повреждений холодильный контур.
- Не использовать внутри отделения для хранения продуктов электроприборы, кроме рекомендованных производителем.

## ИНФОРМАЦИЯ



# ENERGY



НАИМЕНОВАНИЕ  
ПОСТАВЩИКА

ИДЕНТИФИКАТОР МОДЕЛИ

(\*)

A

A

Информацию о модели, хранящуюся в базе данных продукции, можно получить, зайдя на следующий веб-сайт и выполнив поиск по идентификатору модели (\*), указанному на маркировке энергоэффективности.

<https://eprel.ec.europa.eu/>

<b>1 Ваш холодильник.....</b>	<b>3</b>	Размещение и установка .....	9
<b>2 Важная информация о безопасности.....</b>	<b>4</b>	Замена внутреннего источника света.....	9
Использование по назначению.....	4	Порядок перевешивания дверцы на другую сторону.....	10
Общие правила техники безопасности.....	4	<b>4 Подготовка холодильника к работе ....</b>	<b>11</b>
Для моделей с диспенсером для воды .....	6	<b>5 Использование холодильника .....</b>	<b>12</b>
Защита от детей .....	6	Панель управления.....	12
Меры безопасности в отношении хладагента .....	6	Двухконтурная система охлаждения .....	13
Меры по экономии электроэнергии .....	7	Размораживание холодильника ..	13
<b>3 Установка.....</b>	<b>8</b>	Отсек для молочных продуктов... ..	13
Если холодильник нужно перевезти .....	8	<b>6 Обслуживание и очистка.....</b>	<b>14</b>
Перед включением холодильника.	8	Защита пластмассовых деталей .	14
Электрическое подключение .....	8	<b>7 Устранение неполадок.</b>	<b>15</b>
Утилизация упаковки .....	9		
Утилизация старого холодильника	9		

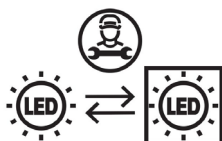

Прибор оснащён источником света класса энергопотребления «G». Источник света, установленный в данном приборе, может заменить только профессиональный мастер-ремонтник.

## Вторичная переработка



Данный прибор поставляется с маркировкой утилизации электрического и электронного оборудования по категориям материалов (WEEE). Это означает, что прибор должен утилизироваться на основании Директивы ЕС № 2012/19/ЕС для минимизации вредного воздействия на окружающую среду. За дополнительной информацией следует обратиться в соответствующие местные или региональные органы. Электронная продукция, не включённая в процесс утилизации по категориям материалов, является потенциально опасной для здоровья людей из-за наличия в ней опасных веществ.

# 1 Ваш холодильник

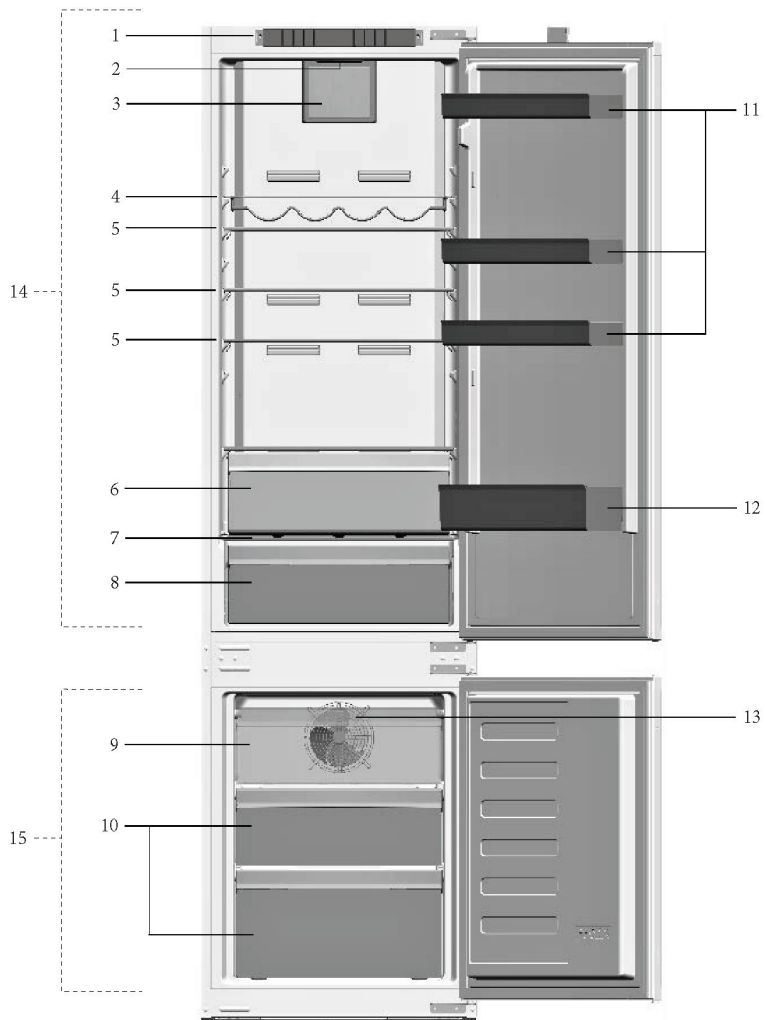

- |                                     |                                   |
|-------------------------------------|-----------------------------------|
| 1. Панель управления                | 9. Отсек для быстрой заморозки    |
| 2. Внутренняя подсветка             | 10. Ящики морозильной камеры      |
| 3. Вентилятор холодильной камеры    | 11. Регулируемые дверные полки    |
| 4. Полка для винных бутылок         | 12. Полка для напитков в бутылках |
| 5. Регулируемые полки               | 13. Вентилятор морозильной камеры |
| 6. Отделение для молочных продуктов | 14. Холодильная камера            |
| 7. Крышка контейнера для фруктов    | 15. Морозильная камера            |
| 8. Контейнер для фруктов            |                                   |

**i** Перечисленные выше компоненты и их размещение в холодильнике могут отличаться в зависимости от модели. Если в приобретённом холодильнике какие-либо компоненты отсутствуют, то рисунок может относиться к другим моделям.

## 2 Важная информация о безопасности

Необходимо изучить следующую информацию. Несоблюдение указанных требований может привести к ущербу для здоровья или имущества. Это также приведёт к прекращению гарантии.

Оригинальные запасные части будут поставляться в течение 10 лет после даты приобретения прибора.

### Использование по назначению

Данный прибор предназначен для использования:

- внутри жилых помещений, например, в домах и квартирах;
- в закрытых рабочих помещениях, например, в магазинах и офисах;
- в закрытых помещениях для совместного проживания, например, в деревенских домах, гостиницах и пансионатах.
- Нельзя использовать холодильник на открытом воздухе.

### Общие правила техники безопасности

- Перед утилизацией холодильника рекомендуется проконсультироваться с авторизованным сервисным центром и уполномоченными органами, чтобы получить всю необходимую информацию.
- Также в авторизованный сервисный центр следует обращаться по всем возникающим вопросам и проблемам, касающимся работы холодильника. Запрещается без разрешения авторизованного сервиса разбирать холодильник.
- Нельзя употреблять мороженое и кубики льда сразу после извлечения из морозильной камеры, это может привести к обморожению ротовой полости.

- Запрещается класть в морозильную камеру напитки в бутылках и банках. При замерзании они могут лопнуть.
- Не следует брать замороженные продукты голыми руками, они могут примёрзнуть к коже.
- Перед разморозкой и уборкой холодильника следует отключить его от сети.
- Запрещается использовать пар и аэрозольные чистящие средства при очистке и размораживании холодильника. При контакте пара с токоведущими частями может произойти короткое замыкание или удар электрическим током.
- Запрещается использовать двери холодильника в качестве опоры или ступеньки.
- Запрещается использовать электрические приборы внутри холодильника.
- Запрещается сверлить или резать панели холодильника в тех местах, где проложены трубки хладагента. В этом случае из газовых каналов испарителя, удлинителей труб или покрытия поверхностей может произойти выброс хладагента, что приведёт к раздражению кожи и повреждению глаз.
- Запрещается закрывать или блокировать вентиляционные отверстия холодильника какими-либо материалами.
- Ремонт электрических приборов и устройств должны выполнять квалифицированные специалисты. Ремонт, выполненный некомпетентными лицами, создаёт риск для пользователя.
- В случае какой-либо неисправности, а также на время проведения обслуживания или ремонта необходимо отключить питание холодильника, разомкнув соответствующий рубильник, или вынуть вилку из розетки.

- При этом нельзя тянуть за кабель.
- Спиртные напитки следует располагать вертикально, плотно закрыв тару.
- Запрещается хранить в холодильнике аэрозольные баллончики, содержащие легковоспламеняющиеся и взрывоопасные вещества.
- Не используйте механические устройства или другие средства, кроме рекомендованных производителем, для ускорения процесса размораживания.
- Данным прибором могут также пользоваться лица с ограниченными физическими, сенсорными, умственными возможностями или лица, имеющие недостаточный опыт и знания (в том числе дети), при условии, что они находятся под присмотром или получили инструктаж относительно эксплуатации лицом, ответственным за их безопасность. Следите за тем, чтобы дети не играли с устройством.
- Запрещается эксплуатировать неисправный холодильник. При возникновении проблем необходимо проконсультироваться со специалистами сервиса.
- Электробезопасность холодильника гарантируется только при соответствии системы заземления действующим стандартам.
- Чтобы обеспечить электробезопасность прибора, нельзя подвергать его воздействию дождя, снега, прямых солнечных лучей и ветра.
- При повреждении кабеля питания, во избежание рисков, необходимо связаться с авторизованным сервисом.
- Запрещается подключать холодильник к сети во время установки. В противном случае возможно поражение электрическим током со смертельным исходом или получение серьёзной травмы.
- Холодильник предназначен только для хранения пищевых продуктов. Он не должен использоваться для других целей.
- Табличка с техническими характеристиками размещена на левой стенке внутри холодильника.
- Запрещается подключать холодильник к системам энергосбережения, это может привести к его выходу из строя.
- Если холодильник оснащён ультрафиолетовой лампой, нельзя смотреть на неё через оптические приборы.
- После сбоя питания для холодильников с ручным управлением необходимо подождать не менее 5 мин перед повторным включением.
- Данное руководство по эксплуатации необходимо передать новым владельцам вместе с холодильником.
- При перевозке холодильника необходимо принять меры, чтобы не повредить кабель питания. Пережатие или перегиб кабеля могут вызвать пожар. Запрещается ставить на кабель тяжёлые предметы.

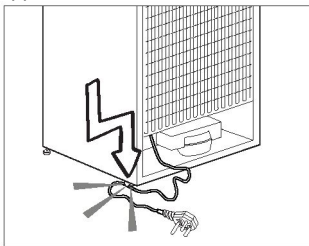

- При подключении запрещено касаться вилки мокрыми руками.
- Запрещено подключать холодильник к незакреплённой розетке.
- В целях безопасности не следует распылять воду на внутренние или внешние части прибора.

- Запрещается распылять вещества, содержащие легковоспламеняющиеся газы, такие как пропан, рядом с холодильником, во избежание риска возгорания и взрыва.
- Запрещено ставить на холодильник ёмкости с водой: она может пролиться и привести к короткому замыканию или пожару.
- Не следует класть в холодильник слишком много продуктов. При открывании двери продукты могут выпасть и причинить травму или повредить холодильник.
- Запрещается класть на холодильник предметы, которые при открывании двери могут упасть.
- В холодильнике не следует хранить вакцины, термочувствительные лекарства, материалы для исследований и т.д., поскольку они требуют соблюдения точной температуры хранения.
- Если холодильник долгое время не используется, его необходимо отключить от сети. Любые неисправности кабеля питания могут привести к пожару.
- Контакты вилки необходимо периодически очищать сухой тканью, иначе существует риск возникновения пожара.
- Холодильник может смещаться во время работы, если его ножки отрегулированы неправильно. Правильная установка регулируемых ножек на полу поможет предотвратить смещение холодильника.
- При переноске холодильника нельзя держаться за ручку двери. Она может сломаться.
- Если требуется установить прибор рядом с другим холодильником или морозильной камерой, расстояние между устройствами должно быть не менее 8 см. Иначе на стенках может образовываться конденсат.

## Для моделей с диспенсером для воды

Давление в водопроводной сети должно быть минимум 1 бар. Максимальное давление не должно превышать 8 бар.

- Необходимо использовать только питьевую воду.

## Защита от детей

- Если на двери имеется замок, ключ должен храниться в месте, недоступном для детей.
- Необходимо следить за детьми, чтобы они не играли с холодильником.

## Меры безопасности в отношении хладагента

### Если система заправлена хладагентом R600a:

Этот газ огнеопасен. Поэтому следует обращать внимание, чтобы не повредить систему охлаждения и трубки при перевозке и эксплуатации холодильника. Если произошло повреждение системы, необходимо убрать все источники открытого огня и проветрить помещение.

### Если система вашего холодильника содержит хладагент R134a, эти меры предосторожности не требуются.

Тип хладагента указан на заводской табличке на левой стенке внутри холодильника.

Запрещается утилизировать холодильник путём сжигания.



## Меры по экономии электроэнергии

- Не следует оставлять двери холодильника открытыми долгое время.
- Не следует класть в холодильник горячие продукты или напитки.
- Не следует загружать в него слишком много продуктов, которые будут препятствовать циркуляции воздуха.
- Не следует устанавливать холодильник в местах, где есть прямые солнечные лучи или приборы, выделяющие тепло (плиты, посудомоечные машины или батареи отопления). Необходимо устанавливать холодильник на расстояние не менее 30 см от источников тепла и не менее 5 см от электрических духовок.
- Необходимо хранить продукты в холодильнике в закрытых контейнерах.
- При использовании морозильной камеры: если вынуть оттуда полки и ящики, то можно хранить больше продуктов. Величина энергопотребления для холодильника указана для случаев, когда полки/ящики извлечены, и камера работает с максимальной нагрузкой. Также можно использовать полку или ящик в зависимости от формы и размера замораживаемых продуктов.
- Размораживание замороженных продуктов в холодильном отделении обеспечит экономию энергии и сохранит качество продуктов.

-  Если пользователь не соблюдает требования, изложенные в данном руководстве, производитель снимает с себя ответственность за возможные негативные последствия.

### Если холодильник нужно перевезти

1. Отключите холодильник от сети. Перед транспортировкой уберите из холодильника все продукты и вымойте его.
2. Когда вы будете упаковывать холодильник для транспортировки, не забудьте надёжно закрепить все принадлежности, которые остаются внутри. Зафиксируйте все съёмные полки и ящики липкой лентой и при необходимости дополнительно защитите их от ударов мягкими прокладками. Упаковку нужно перевязать крепкими верёвками или ремнями и строго соблюдать все указания по транспортировке, указанные на ней.
3. Оригинальную упаковку и пенопластовые вкладыши рекомендуется сохранить на случай, если в будущем холодильник нужно будет перевезти куда-нибудь ещё.

### Перед включением холодильника

Перед тем, как включить холодильник, необходимо проверить следующее:

1. Сухо ли внутри холодильника, и может ли там свободно циркулировать воздух?
2. Необходимо промыть и протереть холодильник внутри, как рекомендовано в разделе "Обслуживание и очистка".
3. Необходимо вставить вилку холодильника в розетку. При открывании двери должна включаться лампа подсветки.

4. При запуске холодильника должен слышаться звук работающего компрессора. Жидкий и газообразный хладагент в системе охлаждения также может производить различные шумы даже при неработающем компрессоре, и это считается нормальным явлением.
5. Передние поверхности могут нагреваться. Это нормально. Эти зоны должны быть тёплыми, чтобы не было конденсации влаги.

### Электрическое подключение

Необходимо подключить прибор к заземлённой розетке, защищённой плавким предохранителем соответствующего номинала.

Важно:

Подключение к сети должно соответствовать национальным стандартам.

- После установки к вилке питания должен быть обеспечен лёгкий доступ.
- Электробезопасность холодильника гарантируется только при соответствии системы заземления действующим стандартам.
- Напряжение сети должно соответствовать значению напряжения на заводской табличке, находящейся на левой внутренней стенке холодильника.
- **Для подключения нельзя использовать удлинители с неизолированными розетками.**

-  В случае повреждения кабеля питания его замену должен производить квалифицированный электрик.

-  Нельзя использовать холодильник с повреждённым кабелем питания! Существует риск поражения электрическим током!

## Утилизация упаковки

Упаковочные материалы могут быть опасны для детей. Необходимо хранить упаковочные материалы в недоступном для детей месте или утилизировать их согласно требованиям местных властей. Не следует выбрасывать их вместе с обычными бытовыми отходами, их необходимо вынести в места сбора упаковки, назначенные местными властями. Упаковка холодильника изготовлена из вторсырья.

## Утилизация старого холодильника

Холодильник следует утилизировать без ущерба для окружающей среды.

- По вопросам утилизации можно обратиться к официальному дилеру или в местные органы власти.

Перед утилизацией необходимо обрезать вилку питания, и если на двери имеются замки, то нужно вывести их из строя, чтобы дети случайно не могли оказаться запертыми в выброшенном холодильнике.

## Размещение и установка

⚠ Если для того, чтобы внести холодильник в помещение, где планируется его установка, из-за слишком узкого прохода требуется снять двери холодильника, то вызовите для этого специалистов авторизованного сервиса.

1. Прибор необходимо устанавливать в месте, которое обеспечивает свободный доступ.
2. Холодильник следует устанавливать вдали от источников тепла, повышенной влажности или прямых солнечных лучей.
3. Вокруг холодильника должно оставаться достаточно места для циркуляции воздуха, чтобы прибор работал наиболее эффективно. Если холодильник устанавливается в нишу, то от его внешних панелей до потолка и до стен ниши должно оставаться не менее 5 см. Нельзя устанавливать холодильник на ковровые покрытия.
4. Установите бытовой прибор на ровный горизонтальный пол, так, чтобы он не качался.
5. Температура окружающей среды в месте установки бытового прибора не должна быть ниже 10°C.

## Замена внутреннего источника света

Для замены лампы (накаливания или светодиодной), используемой для освещения холодильника, следует обратиться в авторизованный сервисный центр.

Лампы, установленные в светильнике, не подходят для освещения помещений. Они предназначены только для подсветки внутреннего пространства холодильника при размещении и извлечении продуктов. Лампы, используемые в этом приборе, должны выдерживать экстремальные физические условия, такие как температура ниже -20°C.

## Порядок перевешивания дверцы на другую сторону

Операции выполняются в порядке, обозначенном номерами.

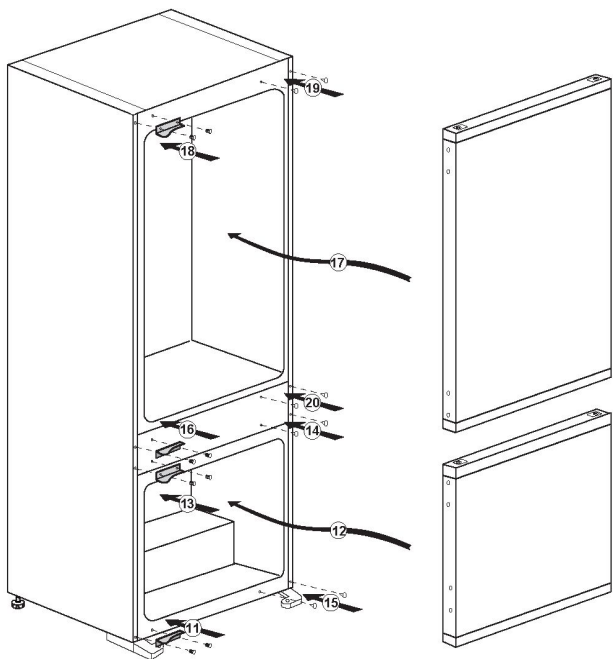
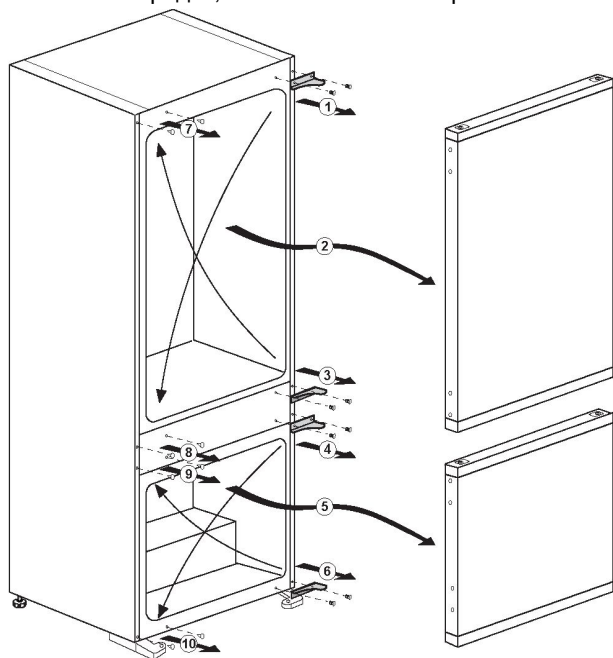

## 4 Подготовка холодильника к работе

---

- Холодильник должен стоять не ближе 30 см от источников тепла (плиты, духовки, батареи центрального отопления и т.д.) и не менее 5 см от электрических духовок, а также не находиться под прямыми солнечными лучами.
- Температура воздуха в помещении, где установлен холодильник, не должна опускаться ниже 10°C, в противном случае снизится эффективность его работы.
- Необходимо убедиться, что холодильник чистый внутри.
- Если два холодильника стоят рядом, то расстояние между ними должно быть не менее 2 см.
- При первом включении холодильника и в течение первых шести часов его работы следует контролировать следующие моменты.
- Двери не следует открывать слишком часто.
- Холодильник должен быть пустым, без продуктов.
- Не следует отключать прибор от сети. Если произойдёт внезапное отключение электроэнергии, необходимо выполнить указания раздела "Рекомендации по решению проблем".
- Оригинальную упаковку и пенопластовые вкладыши рекомендуется сохранить на случай, если в будущем холодильник нужно будет перевезти куда-нибудь ещё.

# 5 Использование холодильника

## Панель управления

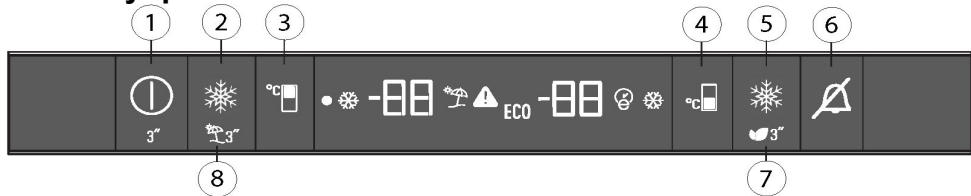

### 1. Индикатор

#### включения/выключения

Нажмите и удерживайте кнопку в течение 3 секунд, чтобы включить или выключить холодильник. Когда холодильник выключен, горит символ (●). Все остальные символы не горят.

### 2. Кнопка быстрого охлаждения

Эта кнопка (❄️) имеет две функции. Для включения и отключения режима быстрого охлаждения нажимайте её кратковременно. Индикатор быстрого охлаждения погаснет, и холодильник вернётся в нормальный режим.

Режим быстрого охлаждения будет полезен, если нужно быстро охладить продукты в холодильной камере. Его рекомендуется включить заранее, до того, как вы положите в холодильник большое количество свежих продуктов.

Если режим быстрого охлаждения не отменять, то он выключится автоматически через 1 час, или когда температура в холодильной камере достигнет необходимого значения. При отключении и повторном включении холодильника этот режим автоматически не возобновляется.

### 3. Кнопка регулировки температуры в холодильной камере

С помощью этой кнопки (📺) можно последовательно выбирать для холодильной камеры температуру 8, 7, 6, 5, 4, 3, 2, 8... и так далее. Нажимайте её, чтобы выбрать необходимую температуру в холодильной камере.

### 4. Кнопка регулировки температуры в морозильной камере

С помощью этой кнопки (📺) можно последовательно выбирать для морозильной камеры температуру -18, -19, -20, -21, -22, -23, -24, -18... и так далее. Нажимайте её, чтобы выбрать необходимую температуру в морозильной камере.

### 5. Кнопка быстрой заморозки

С помощью этой кнопки (❄️) можно включить и выключить режим быстрой заморозки. При включении этого режима морозильная камера будет охлаждаться до температуры ниже заданной.

Режим быстрой заморозки будет полезен, если нужно быстро заморозить продукты. Его рекомендуется включить заранее, до того, как вы положите в морозильную камеру большое количество свежих продуктов.

Если режим быстрой заморозки не отменять, то он выключится автоматически через 25 часов, или когда температура в морозильной камере достигнет необходимого значения. При отключении и повторном включении холодильника этот режим автоматически не возобновляется.

### 6. Сброс ошибки

Если на индикаторной панели загорелся индикатор, предупреждающий о высокой температуре/об ошибке, то проверьте, не испортились ли продукты в морозильной камере, и нажмите кнопку сброса ошибки (⚠️).

### 7. Режим Eco-fuzzy

Для включения режима Eco fuzzy удерживайте соответствующую кнопку (❄️) нажатой в течение 3 секунд. После включения этого режима холодильник переключится в самый экономичный режим не меньше, чем через 6 часов, и загорится индикатор (⊕). Для отключения режима Eco-fuzzy снова удерживайте ту же кнопку нажатой в течение 3 секунд. Этот индикатор загорится через 6 часов после включения режима Eco-fuzzy, при условии, что двери не открыты.

Индикатор ECO загорается, когда для морозильной камеры выбрана температура -18°C.

### 8. Режим «Отпуск»

Для включения режима «Отпуск» удерживайте кнопку (🌧️) нажатой 3 секунды, пока не загорится индикатор (🌧️). Когда этот режим активен, на индикаторе температуры в холодильной камере отображается символ «- -», а вентилятор активного охлаждения в этой камере не работает. В режиме «Отпуск» не следует держать продукты в холодильной камере. Остальные отсеки будут охлаждаться в соответствии с заданными температурами. Для отмены этого режима ещё раз нажмите кнопку «Отпуск».

## Двухконтурная система охлаждения

Этот холодильник имеет две отдельные системы охлаждения, для холодильной и для морозильной камеры. Воздух из холодильной камеры не смешивается с воздухом из морозильной камеры. Благодаря этому скорость охлаждения в этом холодильнике гораздо выше, чем в холодильниках других марок. При этом не смешиваются запахи продуктов, хранящихся в холодильной и в морозильной камере. Такая конструкция выгодна и в плане экономии электроэнергии, поскольку размораживание каждой из камер происходит независимо друг от друга.

## Размораживание холодильника

### А) Холодильная камера

Холодильная камера размораживается автоматически.

Талая вода стекает через дренажную трубку в специальную ёмкость, расположенную сзади холодильника. Конец этой трубки должен постоянно находиться в лотке для сбора конденсата на компрессоре, иначе вода может попасть на электрические компоненты или пролиться на пол.

### В) Морозильная камера

Система **NO FROST** размораживает морозильную камеру полностью автоматически. Ваше участие при этом не требуется. Талая вода собирается в лотке для сбора конденсата и испаряется благодаря теплу, которое выделяет компрессор во время работы.

### Внимание!

Вентиляторы в морозильной и холодильной камере обеспечивают циркуляцию холодного воздуха. Не вставляйте посторонние предметы в решётку вентилятора. Не позволяйте детям играть с вентиляторами. Не храните в холодильнике предметы, содержащие легковоспламеняющиеся газы (например, дозаторы, аэрозоли и т.д.) или взрывоопасные вещества. Не накрывайте полки какими-либо ковриками или салфетками, которые будут препятствовать циркуляции воздуха.

Не разрешайте детям играть с холодильником и с панелью управления. Не следует ничем загромождать решётки вентиляторов, поскольку это снизит

эффективность вашего холодильника. Убедитесь, что никакие части упаковок и продуктов не попали в решётки и не заблокировали эти вентиляторы. Если вентилятор будет вращаться медленнее либо остановится, это приведёт к повышению температуры внутри морозильной камеры и к оттаиванию продуктов.







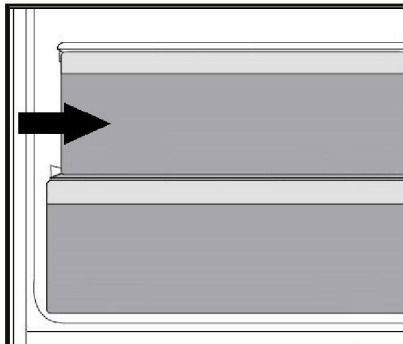





## Отсек для молочных продуктов

В отсеке для молочных продуктов поддерживается более низкая температура, чем в остальном объёме холодильной камеры. Этот отсек можно использовать для хранения продуктов (салаты, колбасы, молочные продукты и т.д.), требующих более низкой температуры хранения, или мясных и рыбных блюд для немедленного употребления. Не следует хранить в этом отсеке овощи и фрукты.



## 6 Обслуживание и очистка

-  Запрещается использовать для очистки поверхностей холодильника бензин, растворители или аналогичные вещества.
-  Рекомендуется перед очисткой отключать холодильник от сети.
-  Не используйте острые предметы, абразивные материалы, мыло, очистители, стиральные порошки и восковые полирующие составы.
-  Снаружи мойте холодильник тёплой водой и протирайте насухо.
-  Для помывки внутренних поверхностей разведите в 0,5 л воды чайную ложку пищевой соды, смочите тряпку, протрите панели и затем вытрите насухо.
-  Следите за тем, чтобы вода не попала в корпус внутренней подсветки и на другие электрические компоненты.
-  Если холодильник не будет использоваться длительное время, отключите его от сети, выньте все продукты, помойте холодильник и оставьте дверь приоткрытой.
-  Регулярно проверяйте уплотнители дверей и при необходимости очищайте их от загрязнений.
-  Чтобы снять дверные полки, уберите из них продукты и приподнимите полки вверх.
-  Не используйте чистящие средства или воду с хлором для очистки внешних поверхностей и хромированных деталей. Хлор может вызвать их коррозию.

## Защита пластмассовых деталей

-  Не ставьте в холодильник жидкие масла и приготовленные в масле продукты в открытой посуде, т.к. попадание масла на пластмассовые панели приведёт к их повреждению. Если масло все же попало на поверхность из пластмассы, то сразу же вытрите его и смойте пятно тёплой водой.



## 7 Устранение неполадок

Изучите нижеследующий перечень неполадок и способов их устранения, прежде чем звонить в сервис. Это сэкономит время и деньги. В этом перечне перечислены наиболее частые жалобы, которые не связаны с браком при изготовлении бытового прибора или с ненадлежащим качеством материалов. Некоторые из описанных здесь компонентов могут отсутствовать в конкретной модели холодильника.

### Холодильник не работает.

- Плохой контакт вилки в розетке. >>> Вставьте вилку так, чтобы контакт был надёжным.
- Перегорел предохранитель в розетке или сработал автомат защиты на электрощитке. >>> Проверьте предохранители.

### Конденсат на задней стенке холодильной камеры (модели MULTIZONE, COOL CONTROL и FLEXI ZONE).

- Температура окружающего воздуха слишком низкая. >>> Не следует устанавливать холодильник в местах, где температура опускается ниже 10°C.
- Дверь холодильника часто открывали. >>> Не следует открывать дверь холодильника слишком часто.
- Влажность воздуха очень высокая. >>> Не следует устанавливать холодильник во влажных местах.
- Жидкие продукты хранятся в открытой посуде. >>> Жидкие продукты должны находиться в холодильнике в закрытой посуде.
- Дверь холодильника была не полностью закрыта. >>> Закройте дверь.
- Термостат установлен на очень низкую температуру. >>> Отрегулируйте термостат.

### Компрессор не работает

- При внезапном отключении питания или при его перепадах, когда давление в системе охлаждения не сбалансировано, может сработать защитное тепловое реле компрессора. Холодильник должен заработать примерно через 6 минут после отключения. Если этого не произойдёт, то необходимо позвонить в сервис.
- Холодильник находится в процессе цикла размораживания. >>> Это нормальная ситуация для холодильника с автоматической разморозкой. Цикл разморозки проходит периодически.
- Холодильник не подключён к розетке. >>> Проверьте и подключите.
- Настройка температуры задана неправильно. >>> Задайте подходящую температуру.
- Произошло отключение электроэнергии. >>> Холодильник включится, когда восстановится питание.

**Сильный шум при работе холодильника.**

- В зависимости от температуры окружающей среды характер работы холодильника может меняться. Это нормально и не является признаком неисправности.

**Холодильник часто включается или долго работает.**

- Новые модели имеют большие размеры камер. Цикл работы таких холодильников более длительный.
- Высокая температура в помещении. >>> При высоких температурах цикл работы более длительный.
- Холодильник подключён недавно или заполнен продуктами. >>> В таких случаях для достижения установленной температуры охлаждения холодильнику требуется более длительное время. Это нормально.
- В холодильник недавно было помещено большое количество горячих продуктов. >>> Нельзя класть в холодильник горячие продукты.
- Двери часто открывались или были не полностью закрыты. >>> Проникновение тёплого воздуха ведёт к более длительному циклу работы холодильника. Не открывайте холодильник слишком часто.
- Двери могут быть не полностью закрыты. >>> Проверьте и закройте.
- Холодильник настроен на очень низкую температуру. >>> Выберите более высокую температуру и подождите, пока она не установится.
- Уплотнения дверей могут быть загрязнены, изношены, повреждены или неправильно установлены. >>> Очистите уплотнения, при необходимости замените. Повреждённое/ порванное уплотнение ведёт к более длительным циклам работы холодильника для поддержания заданной температуры.

**Температура в морозильной камере очень низкая, в то время как в холодильной камере – нормальная.**

- Для морозильной камеры задана очень низкая температура. >>> Выберите более высокую температуру и подождите, пока она не установится.

**Температура в холодильной камере очень низкая, в то время как в морозильной камере – нормальная.**

- Для холодильной камеры задана очень низкая температура. >>> Выберите более высокую температуру и подождите, пока она не установится.

**Продукты в ящиках холодильной камеры замерзают.**

- Для холодильной камеры задана очень низкая температура. >>> Выберите более высокую температуру и подождите, пока она не установится.

<b>Температура в холодильной или морозильной камере очень высокая.</b>
<ul style="list-style-type: none"> <li>• Для холодильной камеры задана очень высокая температура. &gt;&gt;&gt; Эта температура влияет на температуру в морозильной камере. Перенастройте температуру в холодильной или морозильной камере и подождите, пока она не установится.</li> <li>• Двери часто открывались или были не полностью закрыты. &gt;&gt;&gt; Не следует открывать двери слишком часто.</li> <li>• Дверь приоткрыта. &gt;&gt;&gt; Полностью закройте дверь.</li> <li>• Холодильник только что включён или недавно загружен продуктами. &gt;&gt;&gt; Это нормально. Холодильнику требуется некоторое время, чтобы охладить саму камеру и находящиеся в ней продукты до заданной температуры.</li> <li>• В холодильник недавно было помещено большое количество горячих продуктов. &gt;&gt;&gt; Нельзя класть в холодильник горячие продукты.</li> </ul>
<b>Вибрации или сильный шум при работе холодильника.</b>
<ul style="list-style-type: none"> <li>• Неровный или недостаточно прочный пол. &gt;&gt;&gt; Если при нажатии на стенку холодильника он качается, то необходимо отрегулировать его положение с помощью ножек. Если пол прогибается под весом холодильника, то следует укрепить его.</li> <li>• Предметы, находящиеся на холодильнике, могут вызывать шум при работе. &gt;&gt;&gt; Уберите с холодильника посторонние предметы.</li> </ul>
<b>Шумы в холодильнике похожи на звук текущей жидкости, распыления и т.д.</b>
<ul style="list-style-type: none"> <li>• В системе охлаждения содержится жидкий и газообразный хладагент. Это нормально и не является признаком неисправности.</li> </ul>
<b>Слышен свистящий звук.</b>
<ul style="list-style-type: none"> <li>• Для охлаждения холодильника используются вентиляторы. Это нормально и не является признаком неисправности.</li> </ul>
<b>Конденсат на внутренних стенках холодильника.</b>
<ul style="list-style-type: none"> <li>• Жаркая и влажная погода усиливает образование конденсата. Это нормально и не является признаком неисправности.</li> <li>• Двери часто открывались или были не полностью закрыты. &gt;&gt;&gt; Не следует открывать двери слишком часто. Проверьте дверь и полностью закройте её.</li> <li>• Дверь приоткрыта. &gt;&gt;&gt; Полностью закройте дверь.</li> </ul>
<b>Образование конденсата с наружной стороны холодильника или между дверями.</b>
<ul style="list-style-type: none"> <li>• Повышенная влажность воздуха, нормальное состояние в сырую погоду. При уменьшении влажности конденсат исчезнет.</li> </ul>
<b>Неприятный запах внутри холодильника.</b>
<ul style="list-style-type: none"> <li>• Холодильник слишком редко моют. &gt;&gt;&gt; Холодильник нужно регулярно мыть изнутри губкой с тёплой водой или водным раствором соды.</li> <li>• Некоторые контейнеры и упаковочные материалы могут иметь неприятный запах. &gt;&gt;&gt; Выберите контейнеры и упаковку других марок.</li> <li>• Продукты хранятся в холодильнике в открытой посуде/ контейнерах. &gt;&gt;&gt; Храните продукты в закрытой таре. Открытые продукты подвергаются воздействию микроорганизмов, которые и вызывают появление неприятных запахов.</li> <li>• Необходимо убирать из холодильника просроченные и испорченные продукты.</li> </ul>
<b>Дверь не закрывается.</b>
<ul style="list-style-type: none"> <li>• Находящиеся в камере продукты мешают закрыть дверь. &gt;&gt;&gt; Переложите продукты так, чтобы они не мешали.</li> <li>• Холодильник стоит неровно. &gt;&gt;&gt; Отрегулируйте ножки.</li> <li>• Пол неровный или неустойчивый. &gt;&gt;&gt; Проверьте, при необходимости выровняйте или укрепите.</li> </ul>
<b>Ящики не выдвигаются.</b>
<ul style="list-style-type: none"> <li>• Продукты мешают открыть ящик. &gt;&gt;&gt; Переложите продукты так, чтобы они не мешали.</li> </ul>



[www.teka.com](http://www.teka.com)

4578337966/AC